















## mega macs ONE



### Quick Start Guide

QSMMDV6600ML0622S0  
460 994-68 / 06.22



	5-22	Schnellstartanleitung	DE
	23-38	Quick Start Guide	EN
	39-56	Notice d'utilisation	FR
	57-74	Guida di avvio rapido	IT
	75-92	Guía de instalación rápida	ES
	93-108	Snelstart-gids	NL
	109-124	Skrócona instrukcja obsługi	PL
	125-142	Lynstartvejledning	DA
	143-158	Snabbguide	SV
	159-176	Guia rápido de introdução	PT
	177-192	Kolay kullanım kılavuzu	TR
	193-208	Návod k rychlému spuštění	CS
	209-224	Gyorsindítási útmutató	HU
	225-240	Pika-aloitusohje	FI
	241-258	Ghid de pornire rapida	RO
	259-274	Návod na rýchly štart	SK
	275-295	Συνοπτικές οδηγίες έναρξης λειτουργίας	EL



# Inhaltsverzeichnis

1	Zu dieser Anleitung .....	6
1.1	Hinweise zur Verwendung der Anleitung .....	6
1.2	Funktionsumfang .....	6
2	Sicherheitshinweise .....	7
2.1	Sicherheitshinweise allgemein .....	7
2.2	Sicherheitshinweise Verletzungsgefahr .....	7
2.3	Sicherheitshinweise für ONE VCI .....	8
2.4	Sicherheitshinweise Hybrid-/Elektrofahrzeuge .....	9
3	Produktbeschreibung .....	10
3.1	Lieferumfang .....	10
3.1.1	Lieferumfang prüfen .....	10
3.2	Bestimmungsgemäßer Gebrauch .....	11
3.3	Nutzung der Bluetooth®-Funktion .....	11
3.4	Anschlüsse .....	11
3.4.1	ONE VCI .....	11
3.4.2	Bedeutung der Blinkfrequenzen .....	12
4	Installation mega macs ONE .....	13
4.1	Unterstützte Betriebssysteme mega macs ONE .....	13
4.2	Systemvoraussetzungen mega macs ONE .....	13
4.3	mega macs ONE installieren .....	13
5	Funktionsumfang mega macs ONE .....	14
5.1	Diagnosefunktionen .....	14
6	Inbetriebnahme mega macs ONE .....	15
6.1	Voraussetzung für die Verwendung von mega macs ONE .....	15
6.2	Verbindung mit ONE VCI .....	15
7	Mit mega macs ONE arbeiten .....	16
7.1	Diagnose .....	16
7.1.1	Fahrzeugdiagnose vorbereiten .....	16
7.1.2	Fahrzeugdiagnose durchführen .....	16
8	Einstellungen .....	18
8.1	Sprache einstellen .....	18
8.2	Firmendaten eingeben .....	18
8.3	ONE VCI-Alarm konfigurieren .....	18
8.4	Informationen zur Version aufrufen .....	19
9	Allgemeine Informationen .....	20
9.1	Pflege und Wartung .....	20
9.2	Entsorgung .....	21
9.3	Technische Daten .....	21

# 1 Zu dieser Anleitung

## Originalanleitung

In der Anleitung haben wir für Sie die wichtigsten Informationen in einer übersichtlichen Form zusammengefasst, um Ihnen den Start mit unserer Diagnoselösung mega macs ONE so angenehm und reibungslos wie möglich zu gestalten.

## 1.1 Hinweise zur Verwendung der Anleitung

---

Diese Anleitung enthält wichtige Informationen für die Bediener-sicherheit.

Unter [www.hella-gutmann.com/manuals](http://www.hella-gutmann.com/manuals) stehen Ihnen sämtliche Handbücher, Anleitungen, Nachweise und Listen zu unseren Diagnosegeräten sowie Tools und mehr zur Verfügung.

Besuchen Sie auch unsere Hella Academy unter [www.hella-academy.com](http://www.hella-academy.com) und erweitern Sie Ihr Wissen mit hilfreichen Online-Tutorials und weiteren Trainingsangeboten.

Lesen Sie die Anleitung komplett durch. Beachten Sie im Besonderen die ersten Seiten mit den Sicherheitsrichtlinien. Sie dienen ausschließlich zum Schutz während der Arbeit mit dem Gerät.

Um einer Gefährdung von Personen und Ausrüstung oder einer Fehlbedienung vorzubeugen, empfiehlt es sich, während der Verwendung des Geräts die einzelnen Arbeitsschritte noch einmal gesondert nachzuschlagen.

Das Gerät darf nur von einer Person mit Kfz-technischer Ausbildung verwendet werden. Informationen und Wissen, die diese Ausbildung beinhaltet, werden in dieser Anleitung nicht noch einmal aufgeführt.

Der Hersteller behält sich das Recht vor, ohne Vorankündigung Änderungen an der Anleitung sowie am Gerät selbst vorzunehmen. Wir empfehlen Ihnen daher die Überprüfung auf etwaige Aktualisierungen. Im Falle des Weiterverkaufs oder einer anderen Form der Weitergabe ist diese Anleitung dem Gerät beizulegen.

Die Anleitung ist jederzeit griffbereit und zugänglich und während der gesamten Lebensdauer des Geräts aufzubewahren.

## 1.2 Funktionsumfang

---



Der Funktionsumfang der Software kann abhängig vom Land, von den erworbenen Lizenzen und/oder der optional erhältlichen Hardware variieren. Daher kann diese Dokumentation Funktionen beschreiben, die auf der individuellen Software nicht verfügbar sind. Fehlende Funktionen können über den Erwerb einer entsprechenden kostenpflichtigen Lizenz und/oder zusätzlicher Hardware freigeschaltet werden.

## 2 Sicherheitshinweise

### 2.1 Sicherheitshinweise allgemein

	<ul style="list-style-type: none"><li>• Das Produkt ist ausschließlich für den Einsatz am Kfz bestimmt. Für den Einsatz des Geräts sind kfz-technische Kenntnisse des Nutzers und somit das Wissen über Gefahrenquellen und Risiken in der Werkstatt bzw. dem Kfz Voraussetzung.</li><li>• Bevor der Nutzer das Produkt verwendet, muss er die Anleitung mega macs ONE vollständig und sorgfältig gelesen haben.</li><li>• Es gelten alle Hinweise in der Anleitung, die in den einzelnen Kapiteln gegeben werden. Die nachfolgenden Maßnahmen und Sicherheitshinweise sind zusätzlich zu beachten.</li><li>• Ferner gelten alle allgemeinen Vorschriften von Gewerbeaufsichtsamtern, Berufsgenossenschaften, Kraftfahrzeugherstellern, Umweltschutzaufgaben sowie alle Gesetze, Verordnungen und Verhaltensregeln, die eine Werkstatt zu beachten hat.</li></ul>
---	---

### 2.2 Sicherheitshinweise Verletzungsgefahr

  	<p>Bei Arbeiten am Fahrzeug besteht Verletzungsgefahr durch rotierende Teile oder durch das Wegrollen des Fahrzeugs. Deshalb Folgendes beachten:</p> <ul style="list-style-type: none"><li>• Das Fahrzeug gegen Wegrollen sichern.</li><li>• Automatikfahrzeuge zusätzlich in Parkposition bringen.</li><li>• Das Start/Stop-System deaktivieren, um einen unkontrollierten Motorstart zu vermeiden.</li><li>• Das Anschließen des ONE VCI an das Fahrzeug nur bei ausgeschalteter Zündung durchführen.</li><li>• Bei laufendem Motor nicht in rotierende Teile greifen.</li><li>• Die Kabel nicht in der Nähe von rotierenden Teilen verlegen.</li><li>• Die hochspannungsführenden Teile auf Beschädigung prüfen.</li></ul>
--	---

## 2.3 Sicherheitshinweise für ONE VCI



Um eine fehlerhafte Handhabung und daraus resultierende Verletzungen des Anwenders oder eine Zerstörung des ONE VCI zu vermeiden, Folgendes beachten:

- Das ONE VCI vor längerer Sonneneinstrahlung schützen.
- Das ONE VCI vor heißen Teilen schützen.
- Das ONE VCI vor rotierenden Teilen schützen.
- Die Anschlusskabel/Zubehöerteile regelmäßig auf Beschädigung prüfen (Zerstörung des ONE VCI durch Kurzschluss).
- Das ONE VCI nur gemäß Anleitung verwenden.
- Das ONE VCI vor Flüssigkeiten wie Wasser, Öl oder Benzin schützen. Das ONE VCI ist nicht wasserdicht.
- Das ONE VCI vor harten Schlägen schützen und nicht fallen lassen.
- Das ONE VCI nicht selbst öffnen. Das ONE VCI darf nur durch die von Hella Gutmann autorisierten Techniker geöffnet werden. Bei Beschädigung des Schutzsiegels oder nicht erlaubten Eingriffen in das Gerät erlöschen die Garantie und Gewährleistung.
- Bei Störungen am ONE VCI umgehend Hella Gutmann oder einen Hella Gutmann-Handelspartner benachrichtigen.



## 2.4 Sicherheitshinweise Hybrid-/Elektrofahrzeuge



Bei Hybrid-/Elektrofahrzeugen treten sehr hohe Spannungen auf. Durch Spannungsüberschläge an beschädigten Bauteilen, z.B. aufgrund von Marderbissen, oder durch Berühren von spannungsführenden Bauteilen besteht die Gefahr eines Stromschlags. Hochspannung am/im Fahrzeug kann bei mangelhafter Aufmerksamkeit zum Tode führen. Deshalb Folgendes beachten:

- Das Hochvolt-System darf nur von folgenden Fachkräften spannungsfrei geschaltet werden:
  - Hochvolttechniker (HVT)
  - Elektrofachkraft für festgelegte Tätigkeiten (EFFF) – Hybrid- bzw. Elektrofahrzeuge
  - Elektrofachkraft (EFK)
- Warntafeln und -bänder aufstellen bzw. anbringen.
- Das Hochvolt-System und die Hochvoltleitungen auf Beschädigung prüfen (Sichtprüfung!).
- Das Hochvolt-System spannungsfrei schalten:
  - Die Zündung ausschalten.
  - Den Service-Stecker abziehen.
  - Die Sicherung entfernen.
- Das Hochvolt-System gegen Wiedereinschalten sichern:
  - Den Zündschlüssel abziehen und sicher aufbewahren.
  - Den Service-Stecker sicher aufbewahren oder den Batterie Hauptschalter gegen Wiedereinschalten sichern.
  - Den Batterie Hauptschalter, die Steckverbindungen usw. durch Blindstecker, Abdeckkappen oder Isolierband mit entsprechendem Warnhinweis isolieren.
- Die Spannungsfreiheit mit einem Spannungsprüfer prüfen. Selbst bei abgeschalteter Hochvoltspannung kann immer noch eine Restspannung vorhanden sein.
- Das Hochvolt-System erden und kurzschließen (erst ab einer Spannung von 1000 V notwendig).
- In der Nähe liegende oder unter Spannung stehende Bauteile abdecken – bei einer Spannung unter 1000 V z.B. mit isolierenden Tüchern, Schläuchen oder Kunststoffabdeckungen. Bei Spannungen über 1000 V z.B. speziell dafür vorgesehene Isolationsplatten/Absperrtafeln anbringen, die ausreichenden Berührungsschutz zu benachbarten Bauteilen bieten.
- Vor dem Wiedereinschalten des Hochvolt-Systems Folgendes beachten:
  - Sämtliche Werkzeuge und Hilfsmittel sind von Hybrid-/Elektrofahrzeug entfernt.
  - Die Kurzschließung und Erdung des Hochvolt-Systems aufheben. Sämtliche Kabel dürfen nicht mehr berührt werden.
  - Entfernte Schutzverkleidungen wieder anbringen.
  - Schutzmaßnahmen an den Schaltstellen aufheben.

## 3 Produktbeschreibung

### 3.1 Lieferumfang



Anzahl	Bezeichnung
1	ONE VCI
1	Schlüsselband Hella Gutmann Solutions
1	Benutzerhandbuch

#### 3.1.1 Lieferumfang prüfen

Den Lieferumfang bei oder sofort nach der Anlieferung prüfen, damit etwaige Schäden sofort reklamiert werden können.

Um den Lieferumfang zu prüfen, wie folgt vorgehen:

1. Das Anlieferungspaket öffnen und anhand des beiliegenden Lieferscheins auf Vollständigkeit prüfen.

Wenn äußerliche Transportschäden erkennbar sind, dann im Beisein des Zustellers Anlieferungspaket öffnen und das ONE VCI auf verdeckte Beschädigungen prüfen. Alle Transportschäden des Anlieferungspakets und Beschädigungen des ONE VCI vom Zusteller mit einem Schadenprotokoll aufnehmen lassen.

2. Das ONE VCI aus der Verpackung nehmen.



#### **VORSICHT**

Kurzschlussgefahr durch lose Teile im oder am ONE VCI

Gefahr der Zerstörung des ONE VCI/der Fahrzeugelektronik

Das ONE VCI niemals in Betrieb nehmen, wenn lose Teile im oder am Modul vermutet werden. In diesem Fall sofort den Hella Gutmann-Reparaturservice oder einen Hella Gutmann-Handelspartner benachrichtigen.

3. Das ONE VCI auf mechanische Beschädigung und durch leichtes Schütteln auf lose Teile im Inneren prüfen.

## 3.2 Bestimmungsgemäßer Gebrauch

mega macs ONE ist ein System zur Erkennung und Behebung von Fehlern an elektronischen Systemen beim Kraftfahrzeug. Dieses wurde speziell für Tablets mit einem Android-Betriebssystem entwickelt.

Über eine Diagnoseschnittstelle stellt es eine Verbindung zur Fahrzeugelektronik her und bietet Zugang zu Fahrzeugsystem-Beschreibungen. Viele Daten werden direkt online von der Hella Gutmann-Diagnosedatenbank auf das Tablet übertragen. Deshalb sollte mega macs ONE permanent online sein.

mega macs ONE ist nicht dafür geeignet, elektrische Maschinen und Geräte oder die Hauselektrik instand zu setzen. Geräte von anderen Herstellern werden nicht unterstützt.

Wenn mega macs ONE und das ONE VCI in einer nicht von Hella Gutmann angegebenen Weise verwendet wird, dann kann der Schutz des Geräts beeinträchtigt werden.

Das ONE VCI ist für den Einsatz im Industriebereich vorgesehen. Außerhalb von industriellen Umgebungen, z.B. in Gewerbe- und Wohnmischgebieten, müssen evtl. Maßnahmen zur Funkentstörung getroffen werden.

## 3.3 Nutzung der Bluetooth®-Funktion

Die Nutzungsbestimmungen der Bluetooth®-Funktion können in manchen Ländern durch entsprechende Gesetze oder Verordnungen eingeschränkt oder nicht erlaubt sein.

Vor der Nutzung der Bluetooth®-Funktion, die geltenden Bestimmungen im jeweiligen Land beachten.

## 3.4 Anschlüsse

### 3.4.1 ONE VCI

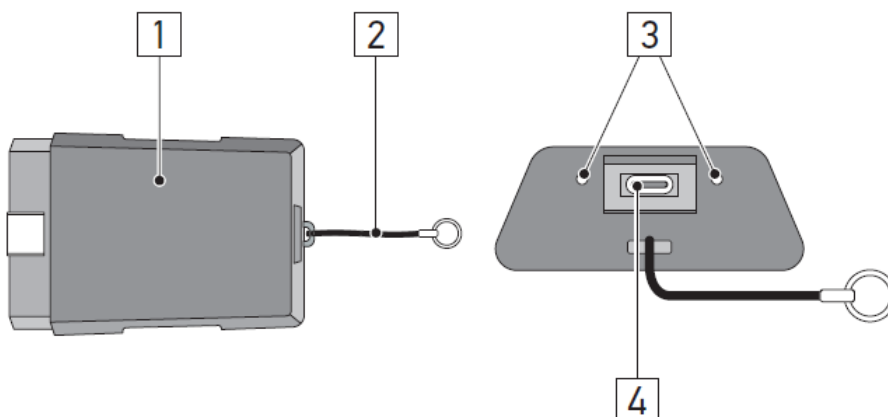

	Bezeichnung/Beschreibung
1	OBD-Stecker für Diagnoseanschluss des Fahrzeugs
2	Halteband zur Befestigung von z.B. Schlüsselband
3	<b>grüne und blaue Kontrollleuchte (LED)</b> Die Kontrollleuchten zeigen den Betriebszustand des ONE VCI an.
4	Micro-USB-Schnittstelle für USB-Kabel zu USB-Schnittstelle an Tablet

### 3.4.2 Bedeutung der Blinkfrequenzen

Statusanzeige		Bedeutung
blaue LED	grüne LED	
LED ausgeschaltet.	LED ausgeschaltet.	<ul style="list-style-type: none"> <li>• Software inaktiv/fehlerhaft.</li> <li>• Keine Spannung vorhanden.</li> <li>• ONE VCI defekt.</li> </ul>
LED blinkt schnell (1x pro Sek.).	LED ausgeschaltet.	<ul style="list-style-type: none"> <li>• Update fehlgeschlagen.</li> <li>• Update ungültig.</li> <li>• ONE VCI defekt.</li> </ul>
LED blinkt langsam (alle 3 s).	LED ausgeschaltet.	<ul style="list-style-type: none"> <li>• Update fehlgeschlagen.</li> <li>• Update ungültig.</li> <li>• ONE VCI defekt.</li> </ul>
LED blinkt langsam (alle 3 s).	LED leuchtet permanent mit regelmäßigen kurzen Unterbrechungen.	ONE VCI betriebsbereit.

## 4 Installation mega macs ONE

### 4.1 Unterstützte Betriebssysteme mega macs ONE

- Android-Betriebssysteme ab Version 6.0 (Marshmallow)

### 4.2 Systemvoraussetzungen mega macs ONE

- 1,5 GB RAM
- WXGA (1280 x 800)
- 1 GB freie Speicherkapazität
- Bluetooth®, Klasse 1
- Bluetooth® 2.1 EDR

### 4.3 mega macs ONE installieren

**HINWEIS**

- Für das Herunterladen der Anwendung mega macs ONE wird ein Google-Konto benötigt.
- Die Anwendung mega macs ONE kann über den Google Play Store heruntergeladen und installiert werden.

Um mega macs ONE zu installieren, wie folgt vorgehen:

1. Die Google Play Store-App öffnen.
2. Im Suchfenster **“HGS”**, **“mega macs”** oder **“Hella Gutmann”** eingeben.
3. Die Anwendung **mega macs ONE**  auswählen.
4. Den Download der Anwendung starten.

Damit ist die Installation von mega macs ONE beendet.

# DE 5 Funktionsumfang mega macs ONE

## 5.1 Diagnosefunktionen

---

**HINWEIS**

Die jeweilige Prüftiefe und Funktionsvielfalt ist abhängig von der "Intelligenz" des Fahrzeugsystems.

- **Fehlercode**

Hier können die im Fehlercode-Speicher des Steuergeräts abgelegten Fehlercodes ausgelesen und gelöscht werden. Zusätzlich können Informationen zum Fehlercode abgerufen werden.

- **Parameter**

Hier können die Echtzeitdaten oder Zustände der Bauteile aus dem Steuergerät grafisch und alphanumerisch angezeigt werden.

- **Aktorentest**

Hier können Aktoren/Stellglieder mithilfe des Steuergeräts aktiviert/deaktiviert werden.

- **Service-Rückstellung**

Hier kann das Wartungsintervall zurückgesetzt werden. Die Service-Rückstellung kann manuell oder über den Diagnosetester durchgeführt werden.

- **Grundeinstellung**

Hier können Bauteile in ihre Grundeinstellung zurückgesetzt werden.

- **Codierung**

Hier können neue Bauteile in das Steuergerät codiert werden.

- **Testfunktion**

Hier können spezielle Prüfungen/Selbsttests durchgeführt werden.

## 6 Inbetriebnahme mega macs ONE

### 6.1 Voraussetzung für die Verwendung von mega macs ONE

	<p><b>HINWEIS</b></p> <ul style="list-style-type: none"><li>• Bei Erstinstallation von mega macs ONE muss eine Online-Verbindung vorhanden sein.</li><li>• Das ONE VCI muss permanent während der Diagnose mit dem Tablet verbunden sein, auf dem mega macs ONE verwendet wird.</li></ul>
---	---

Um mega macs ONE verwenden zu können, Folgendes sicherstellen:

- Die Anwendung mega macs ONE wurde ordnungsgemäß installiert.
- mega macs ONE ist über Bluetooth® mit dem ONE VCI verbunden.

### 6.2 Verbindung mit ONE VCI

	<p><b>HINWEIS</b></p> <ul style="list-style-type: none"><li>• Für das ONE VCI muss eine ausreichende Spannungsversorgung über das Fahrzeug sichergestellt sein.</li><li>• Das ONE VCI muss immer über Bluetooth® mit dem Tablet verbunden sein, auf dem die Software mega macs ONE verwendet wird.</li></ul>
---	--

Das ONE VCI ist fester Bestandteil der Software mega macs ONE. Das ONE VCI enthält Software-Komponenten. Bestimmte Funktionen der Software mega macs ONE erfordern deshalb eine Verbindung zum ONE VCI.

## 7 Mit mega macs ONE arbeiten

### 7.1 Diagnose

Über  können über das Gerät Daten mit den zu prüfenden Fahrzeugsystemen getauscht werden. Die jeweilige Prüftiefe und Funktionsvielfalt ist abhängig von der "Intelligenz" des Fahrzeugsystems.

#### 7.1.1 Fahrzeugdiagnose vorbereiten

Für eine fehlerfreie Fahrzeugdiagnose ist die Auswahl des korrekten Fahrzeugs und eine ausreichende Bordnetzspannung (> 12 V) eine Grundvoraussetzung. Um diese zu vereinfachen, stehen im Gerät mehrere Hilfen zur Auswahl, z.B. der Verbauort des Diagnoseanschlusses, die Fahrzeug-Identifizierung über VIN oder die Anzeige der Batteriespannung.

Um die Fahrzeugdiagnose vorzubereiten, wie folgt vorgehen:

1. Die Anwendung **mega macs ONE**  starten.
2. Über  > **Fahrzeugauswahl** ein gewünschtes Fahrzeug auswählen.



#### **VORSICHT**

Wegrollen des Fahrzeugs  
Verletzungsgefahr/Gefahr von Sachschäden  
Vor Startvorgang wie folgt vorgehen:

1. Feststellbremse anziehen.
2. Leerlauf einlegen.
3. Hinweis- und Anweisfenster beachten.



#### **WICHTIG**



Kurzschluss und Spannungsspitzen bei Anschluss des ONE VCI  
Gefahr der Zerstörung von Fahrzeugelektronik  
Vor Einstecken des ONE VCI am Fahrzeug Zündung ausschalten.

3. Das ONE VCI in den Diagnoseanschluss des Fahrzeugs einstecken.  
Beide LEDs des ONE VCI blinken. Das ONE VCI ist betriebsbereit.
4. Über  die gewünschte Diagnoseart auswählen.

Die Fahrzeugdiagnose wurde vorbereitet und kann jetzt über  für ein ausgewähltes Fahrzeug durchgeführt werden.

#### 7.1.2 Fahrzeugdiagnose durchführen

Um die Fahrzeugdiagnose durchzuführen, wie folgt vorgehen:

1. Schritte 1-3 wie in Kapitel **Fahrzeugdiagnose vorbereiten** beschrieben durchführen.
2. Über  die gewünschte Diagnoseart auswählen.
3. Ggf. Info-, Hinweis- und Anweisfenster beachten.
4. Über  die Kommunikation starten.



5. Fahrzeug reparieren. Anschließend gespeicherte Fehlercodes aus Fahrzeugsystem löschen.

## 8 Einstellungen

Unter **>Einstellungen<** kann die Anwendung mega macs ONE konfiguriert werden.

### 8.1 Sprache einstellen

	<b>HINWEIS</b> Bei Erstinstallation wird die aktuelle Spracheinstellung des Tablets übernommen.
---	--

Um die Sprache einzustellen, wie folgt vorgehen:

1. Über  **> Einstellungen** auswählen.
2. Unter **Darstellung** die Auswahlliste öffnen.
3. Gewünschte Sprache auswählen.

Die gewünschte Sprache wurde eingestellt.

Über **>Speichern<** können die Einstellungen übernommen und gespeichert werden.

### 8.2 Firmendaten eingeben

	<b>HINWEIS</b> Hier können die Firmendaten eingegeben werden, die z.B. auf einem Ausdruck angezeigt werden sollen.
---	---

Um die Firmendaten einzugeben, wie folgt vorgehen:

1. Über  **> Einstellungen** auswählen.
2. Unter **Firmendaten** die virtuelle Tastatur öffnen.
3. Firmendaten in den vorhergesehenen Textfeldern eingeben.

Die Firmendaten wurden erfasst.

Über **>Speichern<** können die Firmendaten übernommen und gespeichert werden.

### 8.3 ONE VCI-Alarm konfigurieren

Um den ONE VCI-Alarm zu konfigurieren, wie folgt vorgehen:

1. Über  **> Einstellungen** auswählen.
2. Unter **VCI** das Kontrollkästchen **Überwachungsalarm aktiv** aktivieren, um den ONE VCI-Alarm zu aktivieren.
3. Ggf. in den darunterstehenden Textfeldern die gewünschte **Zeit von Verbindungsabbruch bis Überwachungsalarm [s]** und die **Überwachungsalarmdauer [s]** eingeben.

Über **>Speichern<** können die Einstellungen übernommen und gespeichert werden.

## 8.4 Informationen zur Version aufrufen

---

Über  > **Einstellungen** können Informationen zur Version aufgerufen werden.

Hier werden unter **Versionen** u.a. folgende Informationen angezeigt:

- Serverversion
- Datenversion
- VCI-Gerätenummer
- VCI-Hardware-Version
- VCI-Software-Version
- App-Version
- Android-Version
- Modell
- Speicher (frei/gesamt)

## 9 Allgemeine Informationen

### 9.1 Pflege und Wartung

---

- Das ONE VCI regelmäßig mit milden Reinigungsmitteln reinigen.
- Handelsübliche Haushaltsreiniger in Verbindung mit einem angefeuchteten weichen Putztuch verwenden.
- Beschädigte Teile sofort ersetzen.
- Nur Original-Ersatzteile verwenden.

## 9.2 Entsorgung



### HINWEIS

Die hier aufgeführte Richtlinie gilt nur innerhalb der Europäischen Union.



Nach der Richtlinie 2012/19/EU des Europäischen Parlaments und des Rates vom 04. Juli 2012 über Elektro- und Elektronik-Altgeräte sowie dem nationalen Gesetz über das Inverkehrbringen, die Rücknahme und die umweltverträgliche Entsorgung von Elektro- und Elektronikgeräten (Elektro- und Elektronikgerätegesetz – ElektroG) vom 20.10.2015 in der aktuell gültigen Fassung, verpflichten wir uns dieses, von uns nach dem 13.08.2005 in Verkehr gebrachte Gerät nach Beendigung der Nutzungsdauer unentgeltlich zurückzunehmen und es den o.g. Richtlinien entsprechend zu entsorgen.

Da es sich bei dem vorliegenden Gerät um ein ausschließlich gewerblich genutztes Gerät handelt (B2B), darf es nicht bei öffentlich-rechtlichen Entsorgungsbetrieben abgegeben werden.

Das Gerät kann, unter Angabe des Kaufdatums und der Gerätenummern, entsorgt werden bei:

Hella Gutmann Solutions GmbH

Am Krebsbach 2

79241 Ihringen

DEUTSCHLAND

WEEE-Reg.-Nr.: DE25419042

Phone: +49 7668 9900-0

Fax: +49 7668 9900-3999

Mail: info@hella-gutmann.com

## 9.3 Technische Daten

### ONE VCI

<b>Frequenzband</b>	2,4 GHz
<b>Datenübertragungsrate</b>	max. 3 Mbit/s
<b>Reichweite innen</b>	3...10 m
<b>Reichweite außen</b>	max. 50 m
<b>Abmessungen</b>	110 x 50 x 26 mm (L x B x H)
<b>Schnittstellen</b>	Micro-USB, Bluetooth®



# Table of contents

1	About these Instructions .....	24
1.1	Notes about the Use of these Operating Instructions.....	24
1.2	Scope of Functions .....	24
2	Safety Precautions.....	25
2.1	General Safety Precautions .....	25
2.2	Safety Precautions – Risk of Injury .....	25
2.3	Safety Precautions for the ONE VCI.....	26
2.4	Safety Precautions for Hybrid/Electric Vehicles .....	27
3	Product Description .....	28
3.1	Delivery Contents .....	28
3.1.1	Checking Delivery Contents .....	28
3.2	Intended Use .....	29
3.3	Using the Bluetooth® Function.....	29
3.4	Connectors.....	29
3.4.1	ONE VCI.....	29
3.4.2	Meaning of the Flashing Frequencies .....	30
4	Installation of the mega macs ONE .....	31
4.1	Supported Operating Systems for the mega macs ONE .....	31
4.2	System Requirements for the mega macs ONE.....	31
4.3	mega macs ONE Installation.....	31
5	Scope of Functions mega macs ONE.....	32
5.1	Diagnostic Functions.....	32
6	Putting the mega macs ONE into Operation.....	33
6.1	Precondition for the Use of the mega macs ONE .....	33
6.2	Connection to the ONE VCI .....	33
7	Working with the mega macs ONE .....	34
7.1	Diagnostics .....	34
7.1.1	Preparing Vehicle Diagnostics .....	34
7.1.2	Performing Vehicle Diagnostics .....	34
8	Settings .....	35
8.1	Language Setup .....	35
8.2	Entering company data.....	35
8.3	Setting the ONE VCI Alarm .....	35
8.4	Calling Up Version Information.....	36
9	Allgemeine Informationen .....	37
9.1	Care and Maintenance .....	37
9.2	Disposal .....	38
9.3	Technical data.....	38

# 1 About these Instructions

## Original operating instructions

EN These instructions comprise the most important information in a clearly visible form to facilitate the start with the mega macs ONE diagnostic solution.

## 1.1 Notes about the Use of these Operating Instructions

---

These operating instructions contain important information relevant to operator safety.

Go to [www.hella-gutmann.com/manuals](http://www.hella-gutmann.com/manuals) to find all the manuals, quick start guides, references and lists about our diagnostic devices, tools and much more.

Please also visit our Hella Academy under [www.hella-academy.com](http://www.hella-academy.com) and expand your knowledge with various online tutorials and other training courses.

Please read the user manual completely. Pay special attention to the first pages containing the safety instructions. They exclusively deal with your safety during the work with the device.

When working with the product, it is recommended to read the individual work steps in the manual again to prevent hazard of persons and equipment or operating errors.

The product shall be used exclusively by a qualified person. Information and knowledge included in this training is not explained in these operating instructions.

The manufacturer reserves the right to modify these instructions and the product itself without prior notice. We therefore recommend checking it for any updates. These operating instructions must accompany the product in case of sale or any other transfer.

These operating instructions shall be kept for the entire service life of the product and shall be accessible at any time.

## 1.2 Scope of Functions

---

The range of functions of the software may vary depending on the country, the licenses acquired, and/or the optionally available hardware. This documentation may therefore describe functions that are not available on the individual device. Missing functions can be enabled by acquiring a corresponding license subject to charge and/or additional hardware.





## 2 Safety Precautions

### 2.1 General Safety Precautions





	<ul style="list-style-type: none"> <li>• The product is intended for use on motor vehicles only. It is a precondition for the use of the product that the user has knowledge of automotive technology and is therefore aware of the sources of danger and risks in the workshop and on motor vehicles.</li> <li>• Please read the entire instructions thoroughly and carefully before using the mega macs ONE.</li> <li>• All notes given in the individual sections of the instructions apply. It is important to regard the following measures and safety precautions.</li> <li>• Furthermore, pay attention to all general instructions from labor inspectorates, trade associations and vehicle manufacturers as well as all laws, legal ordinances and instructions which have to be commonly obeyed by a repair shop.</li> </ul>
---	--

### 2.2 Safety Precautions – Risk of Injury

  	<p>When working on the vehicle, there is a risk of injury through rotating parts or rolling of the vehicle. Therefore regard the following:</p> <ul style="list-style-type: none"> <li>• Prevent the vehicle from rolling.</li> <li>• Additionally place gear selector lever of AT vehicles to park position.</li> <li>• Deactivate the start/stop system to avoid an inadvertent engine startup.</li> <li>• Connect the ONE VCI to the vehicle only when ignition is switched off.</li> <li>• Do not reach into rotating components when engine is running.</li> <li>• Do not run cables near rotating parts.</li> <li>• Check the high-voltage parts for damage.</li> </ul>
---	---

## 2.3 Safety Precautions for the ONE VCI

EN

   	<p>Observe the following to avoid incorrect handling and injury to the user or destruction of the ONE VCI arising from this:</p> <ul style="list-style-type: none"><li>• Protect the ONE VCI from long periods of exposure to solar radiation.</li><li>• Protect the ONE VCI from hot components.</li><li>• Protect the ONE VCI from rotating parts.</li><li>• Regularly check connecting cables/accessory parts for damage (destruction of the ONE VCI due to short circuit).</li><li>• Use the ONE VCI only in accordance with these instructions.</li><li>• Protect the ONE VCI from fluids such as water, oil or gasoline. The ONE VCI is not watertight.</li><li>• Protect the ONE VCI from strong impacts and do not drop it.</li><li>• Do not open the ONE VCI on your own. Only technicians authorized by Hella Gutmann are allowed to open the ONE VCI. Warranty and guarantee will be rendered void at any case of unauthorized tampering of the device or if the protective seal is damaged.</li><li>• If the ONE VCI is not working properly, contact Hella Gutmann or a Hella Gutmann trading partner without delay.</li></ul>
--	---

## 2.4 Safety Precautions for Hybrid/Electric Vehicles



Very high tensions occur on hybrid and electric vehicles. Due to voltage flashover on damaged components, such as marten damage or touching live components, the risk of electric shock is likely. High voltage at or in the vehicle can lead to death in case of inattention. Therefore regard the following:

- Only the following qualified employees are allowed to de-energize the high-voltage system:
  - High-voltage technician
  - Skilled electrician for predetermined operations – Hybrid or rather electric vehicles
  - Skilled electrician
- Place warning signs and warning tapes.
- Check the high-voltage system and the high-voltage lines for damage (visual inspection!).
- De-energizing the high-voltage system:
  - Switch off ignition.
  - Disconnect the service disconnect plug.
  - Remove the fuse.
- Securing the high-voltage system against re-activation:
  - Withdraw the ignition key and keep it safe.
  - Keep the service disconnect plug safe or secure the battery master switch against re-activation.
  - Insulate the battery master switch, the plug connections etc. with dummy plugs, covering caps or insulating tape with the corresponding warning notice.
- Check the de-energized state with a voltage tester. Even with disconnected high-voltage system, residual voltage can still be present.
- Ground and short-circuit the high-voltage system (necessary only if voltage is higher than 1000 V).
- Voltage below 1000 V: Cover the parts which are close to the system or which are energized e. g. with insulating cloth, hoses or plastic coverings. Voltage higher than 1000 V: Cover the parts with insulating plates/protective panels specially developed for this purpose so that sufficient protection against contact to adjacent parts is ensured.
- Regard the following before re-energizing the high-voltage system:
  - All tools and utilities are removed from the hybrid/electric vehicle.
  - Remove the grounding and short circuit of the high-voltage system. Do not touch any of the cables now.
  - Attach the protective paneling that has been removed before.
  - Remove the protective measures at the switching system.

EN

## 3 Product Description

### 3.1 Delivery Contents



Quantity	Designation
1	ONE VCI
1	Hella Gutmann Solutions lanyard
1	User Manual

#### 3.1.1 Checking Delivery Contents

Please check the delivery contents upon receiving your device so that complaints can be issued immediately regarding any potential damage.

Proceed as follows to check the delivery contents:

1. Open the package supplied and check for completeness based on the delivery slip.

Should you identify any damage to the package, then open the package in the presence of the delivery service and check the ONE VCI for hidden damage. Any transport damage to the package supplied and damage to the ONE VCI shall be registered in a damage report by the delivery service.

2. Take the ONE VCI out of the packaging.



#### CAUTION

Danger of short circuit due to loose parts in or on the ONE VCI

Danger of destruction of the ONE VCI and/or the automotive electronics

Never put the ONE VCI into operation if you suspect that there are loose parts in or at the module. In this case please contact the Hella Gutmann repair service or a Hella Gutmann trading partner immediately.

3. Check the ONE VCI for mechanical damage and shake it lightly to ensure that there are no loose parts inside.

## 3.2 Intended Use

The mega macs ONE is a system for detecting and rectifying faults in automotive electronic systems. This one has been developed especially for tablets with Android operating system.

It uses a diagnostic interface to establish a connection to the automotive electronics and to provide access to descriptions of the vehicle system. A lot of this data is transferred to the tablet directly from the Hella Gutmann diagnostic database via online connection. Therefore, the mega macs ONE should be permanently online.

The mega macs ONE software is not suitable for repairing electrical machines and devices or home electrics. Diagnostic devices from other manufacturers will not be supported.

If the mega macs ONE software and the ONE VCI is used in a way not authorized by Hella Gutmann the protection of the device may be influenced.

The ONE VCI is intended for industrial use. Outside of industrial environments, e.g., in commercial areas or in the centre of a town, radio interference suppression measures may need to be taken.

## 3.3 Using the Bluetooth® Function

The terms of use of the Bluetooth® function may be restricted or prohibited through law or corresponding legal regulations in certain countries.

Observe the provisions in force in the respective country before using the Bluetooth® function.

## 3.4 Connectors

### 3.4.1 ONE VCI

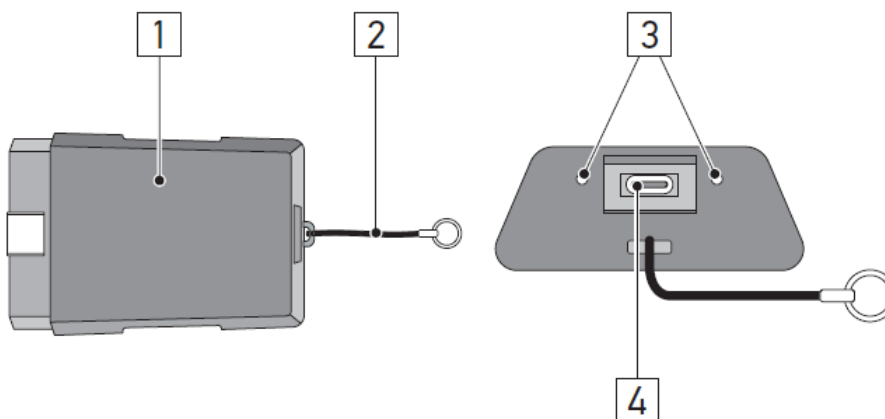

	Designation/Description
1	OBD plug for diagnostic connector in the vehicle
2	Retaining strap for mounting e.g. a lanyard
3	<b>Green and blue indicator lamp (LED)</b> The indicator lights show the operating state of the ONE VCI.
4	Micro-USB interface for USB cable to USB interface of the tablet

### 3.4.2 Meaning of the Flashing Frequencies

Status display		Meaning
Blue LED	Green LED	
LED switched off.	LED switched off.	<ul style="list-style-type: none"> <li>• Software inactive/faulty.</li> <li>• No voltage present.</li> <li>• ONE VCI defective.</li> </ul>
LED flashes quickly (1x per sec.).	LED switched off.	<ul style="list-style-type: none"> <li>• Update failed.</li> <li>• Update invalid.</li> <li>• ONE VCI defective.</li> </ul>
LED flashes slowly (every 3 sec.).	LED switched off.	<ul style="list-style-type: none"> <li>• Update failed.</li> <li>• Update invalid.</li> <li>• ONE VCI defective.</li> </ul>
LED flashes slowly (every 3 sec.).	LED permanently on with regular brief interruptions.	ONE VCI ready for operation.

## 4 Installation of the mega macs ONE

### 4.1 Supported Operating Systems for the mega macs ONE

---

- Android operating systems of version 6.0 (Marshmallow) and higher

### 4.2 System Requirements for the mega macs ONE

---

- 1.5 GB RAM
- WXGA (1280 x 800)
- 1 GB free storage capacity
- Bluetooth®, class 1
- Bluetooth® 2.1 EDR

### 4.3 mega macs ONE Installation

---

**NOTE**

- The download of the mega macs ONE application requires a Google account.
- You can download and install the mega macs ONE application by using the Google Play Store.

Proceed as follows to install the mega macs ONE:

1. Open the Google Play Store app.
2. Enter the terms **“HGS”**, **“mega macs”** or **“Hella Gutmann”** in the search window.
3. Select the **mega macs ONE**  application.
4. Start the app download.

The installation of the mega macs ONE is finished now.

## 5 Scope of Functions mega macs ONE

### 5.1 Diagnostic Functions

---

**NOTE**

The respective scope of inspection and variety of functions depend on the "intelligence" of the vehicle system.

- **Trouble codes**

Here you can read out and delete trouble codes stored in the ECU memory. Information on the trouble code are available too.

- **Parameters**

Here the device indicates the real-time data or conditions of the components from the ECU graphically and alphanumerically.

- **Actuator tests**

Here you can activate or deactivate actuators with the help of the ECU.

- **Service reset**

Here you can reset the service interval. Do the service reset either manually or with the diagnostic device.

- **Basic setting**

Here you can reset components to their basic setting.

- **Codings**

Here you can code components in the ECU.

- **Test function**

Here you can perform special tests/self-tests.



## 6 Putting the mega macs ONE into Operation

### 6.1 Precondition for the Use of the mega macs ONE

---

EN

	<p><b>NOTE</b></p> <ul style="list-style-type: none"><li>• The initial installation of the mega macs ONE requires an online connection.</li><li>• During diagnostic processes, the ONE VCI must be permanently connected to the tablet, on which the mega macs ONE is used.</li></ul>
---	---

Ensure the following to be able to use the mega macs ONE:

- The mega macs ONE application has been installed correctly.
- The mega macs ONE is connected to the ONE VCI via Bluetooth® connection.

### 6.2 Connection to the ONE VCI

---

	<p><b>NOTE</b></p> <ul style="list-style-type: none"><li>• Sufficient voltage supply through the vehicle shall be ensured for the use of the ONE VCI.</li><li>• The ONE VCI shall always be connected via Bluetooth® to the tablet on which the mega macs ONE software is used.</li></ul>
---	---

The ONE VCI is a regular feature of the mega macs ONE software. The ONE VCI contains software components.

## 7 Working with the mega macs ONE

### 7.1 Diagnostics

Use  to exchange data between the device and the vehicle systems to be tested. The respective scope of inspection and variety of functions depend on the "intelligence" of the vehicle system.

#### 7.1.1 Preparing Vehicle Diagnostics

The selection of the correct vehicle and sufficient vehicle electrical system voltage (>12 V) are two basic preconditions for trouble-free vehicle diagnostics. The device provides assistance to simplify the selection, e.g. indicating the installation position of the diagnostic port, vehicle identification through VIN or indication of the battery voltage.

Proceed as follows to prepare vehicle diagnostics:

1. Start the **mega macs ONE**  application.
2. Select a requested vehicle in  > **Vehicle selection**.



#### CAUTION

Rolling of vehicle

Risk of injury or material damage

Proceed as follows before starting:

1. Apply the parking brake.
2. No gear is engaged.
3. Regard the window with infos and instructions.





#### NOTICE

Short circuit and voltage peaks when connecting the ONE VCI

Danger of destruction of automotive electronics



Switch off ignition before connecting the ONE VCI to the vehicle.

3. Insert the ONE VCI into the vehicle's OBD interface.  
Both LEDs of the ONE VCI flash. The ONE VCI is ready for operation.
4. Select the requested diagnostic type with .

Preparation for vehicle diagnostics is completed and you can start it for a selected vehicle with  now.

#### 7.1.2 Performing Vehicle Diagnostics

Proceed as follows to perform vehicle diagnostics:

1. Perform steps 1 to 3 as described in section **Preparing Vehicle Diagnostics**.
2. Select the requested diagnostic type with .
3. Observe the information window, note window and instruction window if applicable.
4. Start the communication with .
5. Repair the vehicle. Then clear the saved trouble codes from the vehicle system.

## 8 Settings

Configure the mega macs ONE application under **>Settings<**.

### 8.1 Language Setup

	<b>NOTE</b> The language setting will be adopted when the application is installed for the first time.
---	---

Proceed as follows to set the language:

1. Select  **> Settings**.
2. Open the drop-down list under **Depiction**.
3. Select the requested language.

The requested language has been set.

Adopt and save your settings with **>Save<**.

### 8.2 Entering company data

	<b>NOTE</b> Here you can enter the company data, that shall appear on the hard-copy printout.
---	--

Proceed as follows to enter the company data:

1. Select  **> Settings**.
2. Open the virtual keypad under **Company data**.
3. Enter the company data in the intended text fields.

Company data have been registered.

Adopt and save your company data with **>Save<**.

### 8.3 Setting the ONE VCI Alarm

Proceed as follows to set the ONE VCI alarm:

1. Select  **> Settings** in the main menu.
2. Activate the check box **Monitoring alarm active** to activate the ONE VCI alarm under **VCI**.
3. If applicable, use the text fields below it to enter the requested **Time from connection termination until monitoring alarm [s]** and the **Monitoring alarm duration [s]**.

Adopt and save your settings with **>Save<**.

## 8.4 Calling Up Version Information

---

**EN**

Call up version information under  > **Settings**.

Under **Versions** you can view the following information:

- Server version
- Data version
- VCI device number
- VCI hardware version
- VCI software version
- App version
- Android version
- Model
- Memory (free/total)

## 9 Allgemeine Informationen

### 9.1 Care and Maintenance

---

EN

- Regularly clean the product regularly with non-aggressive cleaning agents.
- Use commercial household cleaning detergents and a moistened, soft cleaning cloth.
- Replace damaged parts immediately.
- Always use original spare parts.

## 9.2 Disposal

**NOTE**

The guideline listed here is exclusively valid within the European Union.



In compliance with Directive 2012/19/EU of the European Parliament and Council of 4 July 2012 relating to Waste Electrical and Electronic Equipment (WEEE), and the German national statute governing the distribution, return and environmental disposal of electrical and electronic equipment (Electrical and Electronic Equipment Act – ElektroG) of 20 October 2015 in its current version, we are obliged to take back this device, distributed by us after 13 August 2005, at the end of its service life free of charge and to dispose of it in accordance with the above-mentioned directives.

Because this device is equipment that is used exclusively commercially (B2B), it must not be handed over to a public disposal facility.

The device can be disposed of at the following address (specifying the date of purchase and the device number):

Hella Gutmann Solutions GmbH

Am Krebsbach 2

79241 Ihringen

GERMANY

WEEE reg. no. DE 25419042

Phone: +49 7668 9900-0

Fax: +49 7668 9900-3999

Mail: info@hella-gutmann.com

## 9.3 Technical data

**ONE VCI**

<b>Frequency band</b>	2.4 GHz
<b>Data transfer rate</b>	max. 3 Mbit/s
<b>Operating range inside</b>	3 - 10 m
<b>Operating range outside</b>	max. 50 m
<b>Dimensions</b>	110 x 50 x 26 mm (L x W x H)
<b>Interfaces</b>	Micro-USB, Bluetooth®

# Sommaire

1	Concernant cette notice d'utilisation.....	40
1.1	Remarques concernant l'utilisation de ce notice.....	40
1.2	Fonctions disponibles.....	40
2	Consignes de sécurité .....	41
2.1	Remarques générales de sécurité .....	41
2.2	Consignes de sécurité contre les risques de blessures .....	41
2.3	Consignes de sécurité relatives au ONE VCI.....	42
2.4	Consignes de sécurité relatives aux véhicules hybrides / électriques.....	43
3	Description du produit .....	44
3.1	Contenu de livraison .....	44
3.1.1	Contrôler le contenu de livraison.....	44
3.2	Utilisation conforme du produit.....	45
3.3	Utilisation de la fonction Bluetooth® .....	45
3.4	Branchements .....	45
3.4.1	ONE VCI.....	45
3.4.2	Signification des codes clignotants .....	46
4	Installation de mega macs ONE.....	47
4.1	Systèmes d'exploitation supportés par mega macs ONE .....	47
4.2	Configuration de système indispensable pour mega macs ONE.....	47
4.3	Installer mega macs ONE.....	47
5	Fonctions disponibles dans mega macs ONE .....	48
5.1	Fonctions de diagnostic .....	48
6	Mise en service de mega macs ONE.....	49
6.1	Conditions préalables à l'utilisation de mega macs ONE .....	49
6.2	Connexion au ONE VCI.....	49
7	Travailler avec mega macs ONE .....	50
7.1	Diagnostic.....	50
7.1.1	Préparer le diagnostic .....	50
7.1.2	Réaliser un diagnostic .....	50
8	Paramètres .....	52
8.1	Configurer la langue.....	52
8.2	Saisir les informations d'entreprise .....	52
8.3	Configurer l'alarme du ONE VCI .....	52
8.4	Afficher les informations concernant la version.....	53
9	Allgemeine Informationen .....	54
9.1	Maintenance et entretien .....	54
9.2	Traitement des déchets .....	55
9.3	Données techniques.....	55

# 1 Concernant cette notice d'utilisation

## Manuel d'origine

Nous avons rassemblé dans cette notice les informations les plus importantes afin de rendre la première mise en service du mega macs ONE le plus efficace et agréable que possible.

FR

## 1.1 Remarques concernant l'utilisation de ce notice

---

Cette notice comporte des informations importantes pour une utilisation en toute sécurité de cet outil.

Sur **[www.hella-gutmann.com/manuals](http://www.hella-gutmann.com/manuals)**, vous trouverez toutes les notices d'utilisation, notices de montage et informations d'utilisation relatives aux solutions de diagnostic et équipements d'atelier Hella Gutmann.

Vous trouverez également de nombreux tutoriels intéressants sur notre site internet Hella Academy accessible à partir du lien suivant **[www.hella-academy.com](http://www.hella-academy.com)**.

Veillez lire intégralement la notice. Veuillez être particulièrement attentif aux premières pages comportant les règles de sécurité. Elles ont pour but de protéger l'utilisateur lors du travail avec le produit.

Afin de prévenir les risques de dommages corporels et matériels pouvant résulter de manipulations incorrectes, il est conseillé, avant chaque intervention impliquant le présent produit, de consulter les différents chapitres décrivant les étapes de travail prévues.

Le présent produit ne peut être utilisé que par un technicien disposant d'une formation technique automobile certifiée. Les informations et connaissances dispensées dans ces filières de formation ne seront pas restituées dans la présente notice.

Le fabricant se réserve le droit de modifier la notice et l'appareil sans préavis. Il est donc recommandé de vérifier régulièrement la disponibilité de nouvelles mises à jour. En cas de revente ou d'autres formes de cession, la présente notice doit être jointe au présent outil.

La notice doit être conservée durant toute la durée de vie du produit et doit être conservée de manière à être disponible à tout moment.

## 1.2 Fonctions disponibles

---

Les fonctions mises à disposition par le Software de diagnostic peuvent varier en fonction du pays, des licences et/ou des modules optionnels acquis. De ce fait, ce document peut décrire des fonctionnalités qui ne sont pas forcément activées dans le Software de diagnostic utilisé. Les fonctions inactives peuvent être ajoutées par la souscription d'une licence correspondante et/ou l'achat du matériel optionnel correspondant.





## 2 Consignes de sécurité

### 2.1 Remarques générales de sécurité

	<ul style="list-style-type: none"> <li>• Le produit est exclusivement prévu pour une utilisation sur véhicule automobile. L'utilisation de cet appareil nécessite des connaissances techniques préalables et, en conséquence, la connaissance des sources de danger quant à une utilisation sur véhicules automobiles ou pouvant se présenter en atelier de mécanique.</li> <li>• Avant d'utiliser le produit, l'utilisateur doit avoir lu intégralement et attentivement la notice d'utilisation de mega macs ONE.</li> <li>• L'ensemble des indications fournies dans les différents chapitres doivent être respectées. Il convient également de respecter les mesures et les consignes de sécurité fournies ci-après.</li> <li>• De plus, il convient de mettre en œuvre l'ensemble des dispositions légales et réglementations imposées par l'inspection du travail, les corporations de l'automobile et de carrosserie et des constructeurs, les décrets de protection de l'environnement, ainsi que toutes les lois, directives et mesures de sécurité nécessaires lors du travail en atelier de mécanique et de carrosserie.</li> </ul>
---	--

FR

### 2.2 Consignes de sécurité contre les risques de blessures

  	<p>Les interventions sur un véhicule présentent des risques de blessures par des composants en mouvement (rotation) ou par déplacement du véhicule. Aussi, tenir impérativement compte des indications suivantes :</p> <ul style="list-style-type: none"> <li>• Sécuriser (caler) le véhicule contre les risques de déplacement involontaire.</li> <li>• Véhicules à boîte de vitesses automatique : placer le levier sélecteur de vitesse sur P (position de stationnement).</li> <li>• Désactiver le système Start/Stop pour éviter tout risque de démarrage involontaire du moteur.</li> <li>• Ne raccorder le ONE VCI au véhicule que lorsque le contact est coupé.</li> <li>• Ne pas saisir des composants en mouvement (rotation) lorsque le moteur tourne.</li> <li>• Ne pas positionner des câbles à proximité de composants en mouvement (rotation).</li> <li>• Contrôler régulièrement l'absence de dégâts sur les composants conducteurs de haute tension.</li> </ul>
---	--

## 2.3 Consignes de sécurité relatives au ONE VCI



Pour éviter tout risque d'utilisation incorrecte et les risques de blessures pouvant en résulter, pour éviter tout risque de destruction du ONE VCI, tenir compte des indications suivantes :

- Protéger le ONE VCI d'une exposition prolongée aux rayons du soleil.
- Protéger le ONE VCI des pièces chaudes.
- Protéger le ONE VCI des pièces en rotation.
- Contrôler régulièrement l'intégrité des câbles et accessoires (risque de destruction du ONE VCI par court-circuit).
- Utiliser le ONE VCI conformément à la notice d'utilisation.
- Protéger le ONE VCI des liquides (eau, huile, essence). Le ONE VCI n'est pas étanche.
- Protéger le ONE VCI des coups violents et ne pas le laisser tomber.
- Ne pas ouvrir le ONE VCI. Le ONE VCI ne doit être ouvert que par des techniciens autorisés par Hella Gutmann. Une rupture du sceau de garantie ou toute intervention non autorisée sur l'appareil met immédiatement fin à la garantie.
- En cas de problèmes de fonctionnement du ONE VCI, contacter immédiatement Hella Gutmann ou un partenaire commercial Hella Gutmann.

## 2.4 Consignes de sécurité relatives aux véhicules hybrides / électriques



Les véhicules à entraînement hybride et électrique présentent des tensions très élevées. Des arcs électriques au niveau de composants défectueux (lignes électriques endommagées par des morsures de rongeurs ou contact avec des composants conducteurs de tension) peuvent provoquer une électrocution. La haute tension du ou dans ces véhicules peut, en cas d'inadvertance, être mortelle. Aussi, tenir impérativement compte des indications suivantes :

- Le système haut voltage ne peut être désactivé que par les techniciens disposant des habilitations requises :
  - Technicien certifié dans les technologies à haut voltage
  - Technicien automobile disposant d'une habilitation d'intervention sur véhicules électriques ou hybrides
  - Auto-électricien diplômé
- Sécuriser la zone de travail par l'installation d'une signalisation appropriée (panneau de signalisation et ruban de délimitation).
- Contrôler l'absence de dégâts sur le système haut voltage et le câblage haut voltage (contrôle visuel !).
- Mettre hors tension le système haut voltage :
  - Couper le contact.
  - Débrancher la prise de service (coupe-circuit haute-tension).
  - Extraire le coupe-circuit.
- Sécuriser le système haut voltage contre une réactivation involontaire :
  - Extraire la clé de contact et conserver la clé de contact dans un endroit sécurisé.
  - Déposer le coupe-circuit haute-tension dans un endroit sécurisé ou sécuriser le coupe-batterie contre une réactivation involontaire.
  - Isoler le coupe-batterie, les connecteurs et autres à l'aide de fiches isolantes, de capuchons ou de ruban isolant et apposer une information d'avertissement sur ces éléments.
- Contrôler l'absence de tension à l'aide d'un voltmètre. Une tension résiduelle peut être présente même lorsque la haute tension est coupée.
- Relier le système haut voltage à la terre et le court-circuiter (mesure indispensable à partir d'une tension de 1000 V).
- Tension inférieure à 1000 V : recouvrir les composants à proximité ou sous tension avec une fibre isolante, un tuyau isolant ou un cache synthétique isolant. Tension supérieure à 1000 V : installer des tapis isolants spécialement prévus pour ce type de tension et suffisamment grands pour protéger d'un risque de contact avec des composants conducteurs situés dans la zone de travail.
- Avant de réactiver le système haut voltage, tenir compte des indications suivantes :
  - L'ensemble des outils et ustensiles utilisés ont été enlevés du véhicule hybride / électrique.
  - Déposer la mise à la terre et le court-circuitage du système haut voltage. Ne plus toucher à aucun câble.
  - Reposer les éléments d'habillage préalablement déposés.
  - Déposer les éléments de sécurisation installés sur les éléments d'activation de circuit.

## 3 Description du produit

### 3.1 Contenu de livraison

FR



Nombre	Désignation
1	ONE VCI
1	Ruban porte-clés Hella Gutmann Solutions
1	Manuel d'utilisation

#### 3.1.1 Contrôler le contenu de livraison

Dès réception de la marchandise, contrôler immédiatement le contenu de livraison afin de pouvoir signaler la présence de dommages éventuels.

Pour contrôler le contenu de livraison, procéder de la façon suivante :

1. Ouvrir le colis livré et vérifier si le contenu correspond aux indications fournies sur le bon de livraison.

Si le colis fait apparaître des dégâts dus au transport, ouvrir immédiatement le colis en présence du livreur et contrôler la présence de dégâts sur le ONE VCI. Tous les dégâts du colis dus au transport et les dommages sur le ONE VCI doivent être consignés par écrit par le livreur dans un constat de dommages.

2. Extraire le ONE VCI de son emballage.



#### ATTENTION

Risque de court-circuit provoqué par la présence de composants fixés de manière incorrecte sur ou dans le ONE VCI

Danger de destruction du ONE VCI/de composants électroniques du véhicule

Ne jamais mettre en service le ONE VCI en cas de soupçon de pièces non fixées dans ou sur l'appareil. En cas de soupçon, contacter immédiatement la Hotline Technique d'Hella Gutmann ou votre partenaire de vente Hella Gutmann.

3. Contrôler l'absence de dommages mécaniques sur le ONE VCI et secouer légèrement pour vérifier la présence de pièces mal fixées à l'intérieur.

## 3.2 Utilisation conforme du produit

mega macs ONE est un système permettant d'identifier et de réparer des défauts sur les systèmes électroniques des véhicules. Il a été développé spécialement pour les tablettes avec un système d'exploitation Android.

Une interface de diagnostic permet au programme d'établir une connexion avec l'électronique du véhicule et fournit un accès aux descriptions des systèmes du véhicule. De nombreuses données sont transmises en ligne directement par la base de données de diagnostic d'Hella Gutmann sur la tablette. Aussi est-il recommandé que mega macs ONE soit en ligne en permanence.

mega macs ONE n'est pas conçu pour réparer des machines et appareils électriques ou des installations électriques domestiques. Ce produit ne peut être utilisé avec des appareils d'autres constructeurs.

Une utilisation non conforme aux instructions fournies par Hella Gutmann de mega macs ONE et du ONE VCI peut influencer négativement la protection de l'appareil.

Le ONE VCI est conçu pour une utilisation en milieu industriel. En dehors des zones industrielles, l'utilisation, p.ex., en zone commerciale ou en zone mixte peut éventuellement nécessiter des mesures d'anti-parasitage.

## 3.3 Utilisation de la fonction Bluetooth®

Selon les pays, la législation ou des décrets applicables limitent ou interdisent l'utilisation de la technologie Bluetooth®.

Avant toute utilisation de la fonctionnalité Bluetooth®, tenir compte des dispositions légales applicables dans le pays d'utilisation de l'outil.

## 3.4 Branchements

### 3.4.1 ONE VCI

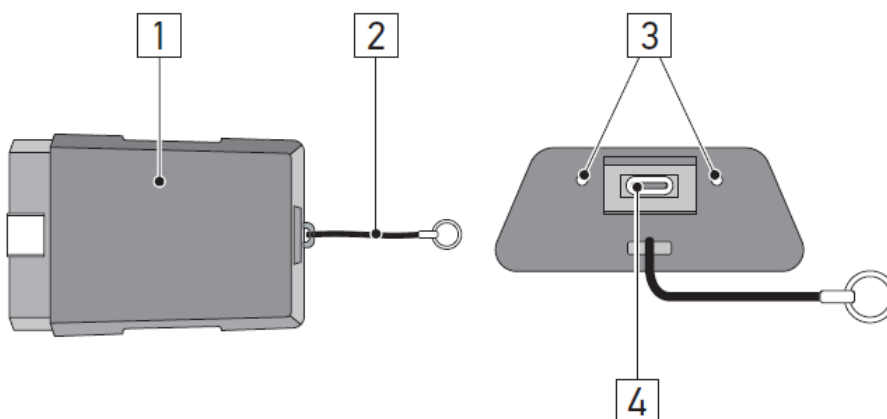

	Désignation/Description
1	Prise OBD pour fiche de diagnostic du véhicule
2	Ruban pour fixation, par exemple, du ruban porte-clés.
3	<b>Témoins de contrôle (LED) vert et bleu</b> Ces témoins de contrôle indiquent l'état de fonctionnement du ONE VCI.
4	Port micro USB pour câble USB de connexion au port USB de la tablette

### 3.4.2 Signification des codes clignotants

Affichage d'état		Signification
LED bleue	LED verte	
LED désactivée.	LED désactivée.	<ul style="list-style-type: none"> <li>• Software inactif ou défectueux.</li> <li>• Aucune tension disponible.</li> <li>• ONE VCI défectueux.</li> </ul>
LED clignote rapidement (1 x par seconde).	LED désactivée.	<ul style="list-style-type: none"> <li>• Mise à jour échouée.</li> <li>• Mise à jour non valide.</li> <li>• ONE VCI défectueux.</li> </ul>
LED clignote lentement (toutes les 3 secondes).	LED désactivée.	<ul style="list-style-type: none"> <li>• Mise à jour échouée.</li> <li>• Mise à jour non valide.</li> <li>• ONE VCI défectueux.</li> </ul>
LED clignote lentement (toutes les 3 secondes).	LED allumée en permanence (à interruption brève régulière).	ONE VCI opérationnel.

FR

## 4 Installation de mega macs ONE

### 4.1 Systèmes d'exploitation supportés par mega macs ONE

- Systèmes d'exploitation Android à partir de la version 6.0 (Marshmallow)

### 4.2 Configuration de système indispensable pour mega macs ONE

- 1,5 Go de RAM
- WXGA (1280 x 800)
- 1 Go de capacité mémoire disponible
- Bluetooth®, classe 1
- Bluetooth® 2.1 EDR

### 4.3 Installer mega macs ONE

**REMARQUE**

- Un compte Google est nécessaire pour télécharger l'application mega macs ONE.
- L'application mega macs ONE peut être téléchargée et installée depuis Google Play Store.

Pour installer mega macs ONE, procéder de la façon suivante :

1. Ouvrir l'application Google Play Store.
2. Dans la fenêtre de recherche « **HGS** », saisir « **mega macs** » ou « **Hella Gutmann** ».
3. Sélectionner l'application **mega macs ONE** .
4. Démarrer le téléchargement de l'application.

L'installation de mega macs ONE est terminée.

## 5 Fonctions disponibles dans mega macs ONE

### 5.1 Fonctions de diagnostic

---

**REMARQUE**

Le niveau et la précision de cette communication dépendent, en premier lieux, de l'intelligence des calculateurs du véhicule.

- **Code d'erreur**

Cette fonction permet de lire et d'effacer les codes d'erreur mémorisés dans la mémoire de défaut d'un calculateur. De plus, cette fonction permet d'accéder à des informations supplémentaires sur les codes d'erreur mémorisés.

- **Lecture des paramètres**

Cette fonction permet d'afficher les valeurs actuelles et les états actuels des paramètres voulus. Ces valeurs peuvent être affichées de manière alpha-numérique et graphique.

- **Test d'actuateur**

Cette fonction permet, à partir du calculateur correspondant, d'activer un actuateur donné.

- **Remises à zéro des services**

Cette fonction permet de remettre à zéro (R.A.Z.) les indicateurs de maintenance après réalisation d'un service d'entretien. Cette remise à zéro (R.A.Z.) peut se faire manuellement ou à l'aide du mega macs.

- **Réglages de base**

Cette fonction permet d'effectuer un réglage de base.

- **Codages**

Cette fonction permet d'effectuer un codage de composant.

- **Fonctions de test**

Cette fonction permet de réaliser des tests de composants / de systèmes.



## 6 Mise en service de mega macs ONE

### 6.1 Conditions préalables à l'utilisation de mega macs ONE

	<b>REMARQUE</b> <ul style="list-style-type: none"><li>• La première installation de mega macs ONE nécessite une connexion en ligne.</li><li>• Pendant le diagnostic, le ONE VCI doit être connecté en permanence à la tablette sur laquelle mega macs ONE est utilisé.</li></ul>
---	--

FR

Les conditions préalables suivantes doivent être remplies pour pouvoir utiliser mega macs ONE :

- L'application mega macs ONE a été installée correctement.
- mega macs ONE est connecté au ONE VCI par Bluetooth®.

### 6.2 Connexion au ONE VCI

	<b>REMARQUE</b> <ul style="list-style-type: none"><li>• Le ONE VCI nécessite une alimentation électrique suffisante par le biais du véhicule.</li><li>• Le ONE VCI doit toujours être connecté par Bluetooth® à la tablette sur laquelle est utilisé le logiciel mega macs ONE.</li></ul>
---	---

Le ONE VCI fait partie intégrante du logiciel mega macs ONE. Le ONE VCI contient des composants logiciels. C'est pourquoi certaines fonctions du logiciel mega macs ONE nécessitent une connexion au ONE VCI.

## 7 Travailler avec mega macs ONE

### 7.1 Diagnostic



FR

Avec , des données peuvent être échangées à l'aide de l'appareil avec les systèmes du véhicule devant être contrôlé. La profondeur d'exploration de diagnostic et l'éventail des fonctions dépendent de l'« intelligence » des systèmes du véhicule.

#### 7.1.1 Préparer le diagnostic

Pour pouvoir effectuer un diagnostic, il est nécessaire d'avoir choisi le véhicule correct et de disposer d'une tension de bord suffisante (> 12 V). Pour garantir ces conditions préalables indispensables, mega macs met à disposition différentes aides telles que l'implantation de la prise de diagnostic, l'identification du véhicule à partir du V.I.N. ou l'affichage de la tension du circuit de bord.

Pour préparer le diagnostic, procéder de la façon suivante :

1. Démarrer l'application **mega macs ONE** .
2. Sélectionner le véhicule souhaité par  > **Sélection du véhicule.**



#### ATTENTION

Risque de déplacement du véhicule

Risque de blessures et de dégradation du matériel

Avant de démarrer le véhicule, procéder de la façon suivante :

1. Serrer le frein de stationnement.
2. Passer au point mort.
3. Tenir compte de la fenêtre des remarques et instructions.





#### IMPORTANT

Court-circuit et pics de tension lors du branchement du ONE VCI



Risque de détérioration de composants électroniques du véhicule.

Couper le contact du véhicule avant de brancher le ONE VCI.

3. Brancher le ONE VCI sur la fiche de diagnostic du véhicule.  
Les deux LED du ONE VCI clignotent. Le ONE VCI est opérationnel.
  4. Sélectionner le type de communication souhaité avec .
- Le diagnostic a été préparé et peut à présent être réalisé avec  pour un véhicule sélectionné.

#### 7.1.2 Réaliser un diagnostic

Pour réaliser un diagnostic, procéder de la manière suivante :

1. Réaliser les étapes 1 à 3 telles que décrites dans le chapitre **Préparer le diagnostic.**
2. Sélectionner le type de communication souhaité avec .
3. Tenir compte des informations, remarques et instructions éventuellement fournies.
4. Démarrer la communication avec .

5. Réparer le véhicule. Après intervention, effacer les codes d'erreur de la mémoire de défauts.

## 8 Paramètres

L'application mega macs ONE peut être configurée sous **>Réglages<**.

FR

### 8.1 Configurer la langue

	<b>REMARQUE</b> Lors de la première installation, la configuration langue de la tablette est reprise.
---	--

Pour régler la langue, procéder de la façon suivante :

1. Avec , sélectionner **> Réglages**.
2. Ouvrir la liste de sélection sous **Affichage**.
3. Sélectionner la langue souhaitée.

La langue sélectionnée a été mémorisée.

Les paramètres peuvent être confirmés et enregistrés avec **>Enregistrer<**.

### 8.2 Saisir les informations d'entreprise

	<b>REMARQUE</b> Permet de saisir les données de l'entreprise devant apparaître p.ex. sur les documents imprimés.
---	---

Pour saisir les données de société, procéder de la façon suivante :

1. Avec , sélectionner **> Réglages**.
2. Ouvrir le clavier virtuel sous **Données de l'entreprise**.
3. Saisir les données de l'entreprise dans les champs prévus à cet effet.

Les données de l'entreprise ont été saisies.

Les données de l'entreprise peuvent être confirmées et enregistrées avec **>Enregistrer<**.

### 8.3 Configurer l'alarme du ONE VCI

Pour configurer l'alarme du ONE VCI, procéder de la façon suivante :

1. Avec , sélectionner **> Réglages**.
2. Pour activer l'alarme du ONE VCI, cocher la case **Alarme de surveillance active** sous **VCI**.
3. Dans les fenêtres de saisies inférieures, saisir si nécessaire la **Durée de l'interruption de communication jusqu'au déclenchement de l'alarme de surveillance [s]** et la **Durée de l'alarme de surveillance [s]**.

Les paramètres peuvent être confirmés et enregistrés avec **>Enregistrer<**.

## 8.4 Afficher les informations concernant la version

---



> **Réglages** permet d'accéder aux informations concernant la version.

Les informations suivantes, entre autres, sont affichées sous **Versions** :

- Version de serveur
- Version de données
- Numéro d'appareil du VCI
- Version du matériel du VCI
- Version du logiciel du VCI
- Version de l'application
- Version d'Android
- Modèle
- Mémoire (disponible/totale)

## 9 Allgemeine Informationen

### 9.1 Maintenance et entretien

---

**FR**

- Nettoyer régulièrement le ONE VCI avec un produit de nettoyage non agressif.
- Utiliser les produits de nettoyage domestiques habituels en combinaison avec un chiffon doux et légèrement humide.
- Remplacer immédiatement les composants endommagés.
- Utiliser exclusivement des pièces de rechange d'origine.

## 9.2 Traitement des déchets

<b>i</b>	<b>REMARQUE</b> La directive mentionnée ici vaut uniquement pour l'Union Européenne.
----------	---



FR

Conformément à la directive 2012/19/UE du Parlement Européen et du Conseil du 04 juillet 2012 relative aux déchets d'équipements électriques et électroniques et conformément à la loi allemande concernant la mise en circulation, la reprise et l'élimination respectueuse de l'environnement des appareils électriques et électroniques (loi relative aux appareils électriques et électroniques - ElektroG) du 20/10/2015 dans sa version actuelle, nous nous engageons à reprendre cet appareil mis en circulation à compter du 13/08/2005 au terme de sa durée d'utilisation et à l'éliminer conformément aux directives ci-dessus, ce sans frais pour le client.

Le matériel ici défini étant réservé aux professionnels du secteur (B2B), ce matériel ne peut être confié aux décharges publiques pour élimination des déchets.

L'appareil peut, avec indication de la date d'achat et de la référence de l'appareil, être éliminé auprès de :

Hella Gutmann Solutions GmbH

Am Krebsbach 2

79241 Ihringen

ALLEMAGNE

N° d'agrément DEEE : DE25419042

Tél. : +49 7668 9900-0

Fax : +49 7668 9900-3999

Mail: info@hella-gutmann.com

## 9.3 Données techniques

### ONE VCI

<b>Bande de fréquence</b>	2,4 GHz
<b>Taux de transfert des données</b>	3 Mbit/s max.
<b>Portée en intérieur</b>	3...10 m
<b>Portée en extérieur</b>	50 m max.
<b>Dimensions</b>	110 x 50 x 26 mm (L x l x H)
<b>Interfaces</b>	Micro-USB, Bluetooth®





# Indice

1	Concernete queste istruzioni d'uso .....	58
1.1	Indicazioni per l'uso della presente istruzione d'uso.....	58
1.2	Gamma di funzioni.....	58
2	Indicazioni di sicurezza .....	59
2.1	Indicazioni generali di sicurezza .....	59
2.2	Indicazioni di sicurezza - Rischio di lesione .....	59
2.3	Indicazioni di sicurezza per ONE VCI.....	60
2.4	Indicazioni di sicurezza relative ai veicoli ibridi/elettrici.....	61
3	Descrizione del prodotto .....	62
3.1	Volume di fornitura.....	62
3.1.1	Controllare i dettagli di fornitura .....	62
3.2	Utilizzo conforme allo scopo.....	63
3.3	Utilizzo della funzione Bluetooth® .....	63
3.4	Porte di connessione.....	63
3.4.1	ONE VCI.....	63
3.4.2	Interpretazione delle frequenze di lampeggio .....	64
4	Installazione dell'applicazione mega macs ONE .....	65
4.1	Sistemi operativi supportati dal mega macs ONE .....	65
4.2	Requisiti di sistema mega macs ONE.....	65
4.3	Installazione dell'applicazione mega macs ONE .....	65
5	Gamma di funzioni mega macs ONE .....	66
5.1	Funzioni di diagnosi .....	66
6	Attivazione dell'applicazione mega macs ONE .....	67
6.1	Requisiti per l'uso di mega macs ONE.....	67
6.2	Connessione con ONE VCI.....	67
7	Lavorare con l'app mega macs ONE .....	68
7.1	Diagnosi .....	68
7.1.1	Preparazione diagnosi veicolo .....	68
7.1.2	Eseguire la diagnosi veicolo .....	68
8	Impostazioni.....	70
8.1	Impostare la lingua.....	70
8.2	Inserire i dati aziendali.....	70
8.3	Configurare l'allarme ONE VCI .....	70
8.4	Accedere alle informazioni sulla versione .....	71
9	Allgemeine Informationen .....	72
9.1	Cura e manutenzione .....	72
9.2	Smaltimento.....	73
9.3	Dati tecnici .....	73

# 1 Concernete queste istruzioni d'uso

## Istruzione per l'uso originale

L'istruzione d'uso comporta tutte le informazioni più importanti riportate in maniera chiara per facilitare il lavoro con la nostra soluzione di diagnosi mega macs ONE.

## 1.1 Indicazioni per l'uso della presente istruzione d'uso

---

Questa istruzione d'uso contiene delle informazioni importanti per la sicurezza dell'utente.

Nella nostra biblioteca [www.hella-gutmann.com/manuals](http://www.hella-gutmann.com/manuals) è riportata tutta la documentazione attinente alle nostre soluzioni di diagnosi come manuali d'uso, guide di avvio rapido, protocolli e liste di tolleranze e tanto altro...

Visitate la nostra pagina Hella Academy e ampliate le vostre competenze con utili tutorial e corsi di formazione su [www.hella-academy.com](http://www.hella-academy.com).

Leggere attentamente il l'istruzione d'uso. La particolare attenzione spetta alle prime pagine dove sono riportate le norme di sicurezza e le condizioni di responsabilità. Queste informazioni servono esclusivamente alla protezione personale dell'utente durante il lavoro con il prodotto.

Durante l'uso del prodotto è consigliabile consultare nuovamente le pagine dove sono riportati le singoli fasi di lavoro, ciò per prevenire ogni rischio per persone e attrezzature.

Il prodotto può essere utilizzato solo da un tecnico che dispone di una formazione tecnica specifica del settore automobilistico. Le informazioni e le conoscenze trasmesse nell'ambito di questa formazione professionale non sono più riportate ne ripetute in questa istruzione d'uso.

Il produttore si riserva il diritto di modificare sia l'istruzione d'uso sia il prodotto stesso, ciò in qualunque momento e senza l'obbligo di preavviso. Si raccomanda pertanto di verificare regolarmente la messa a disposizione di aggiornamenti. In caso di rivendita o altre forme di cessione, la presente istruzione d'uso deve essere consegnata insieme al prodotto.

La presente istruzione d'uso deve essere sempre tenuta a portata di mano e va conservata durante tutta la vita utile del prodotto.

## 1.2 Gamma di funzioni

---

La gamma di funzioni del software varia in funzione del paese, delle licenze acquistate e/o del hardware disponibile in opzione. Per questo è possibile che questa documentazione contiene la descrizione di funzioni che non sono fornite dal software individuale. Le funzioni mancanti, se desiderato, possono essere attivate tramite l'acquisto della licenza corrispondente e/o del hardware supplementare necessario.



## 2 Indicazioni di sicurezza

### 2.1 Indicazioni generali di sicurezza

	<ul style="list-style-type: none"><li>• Il prodotto è destinato esclusivamente all'uso su veicoli. L'impiego del prodotto richiede da parte dell'utente una buona competenza nel settore tecnico automobilistico e quindi la conoscenza dei fonti di pericolo e dei rischi connessi al lavoro in officina e sul veicolo.</li><li>• Prima di iniziare a lavorare con il prodotto, leggere attentamente l'istruzione d'uso del mega macs ONE.</li><li>• Devono essere rispettate tutte le avvertenze fornite nei singoli capitoli dell'istruzione. Vanno inoltre osservate le precauzioni e le indicazioni di sicurezza di seguito riportate.</li><li>• Devono sempre e comunque trovare applicazione tutte le disposizioni generali dell'ufficio dell'ispettorato del lavoro, delle associazioni di categoria e dei costruttori di autoveicoli, delle norme antinquinamento nonché tutte le leggi, decreti e norme di comportamento che l'officina e' comunemente tenuta ad osservare.</li></ul>
---	---

IT

### 2.2 Indicazioni di sicurezza - Rischio di lesione

  	<p>L'esecuzione di lavori sul veicolo espone al rischio di lesione provocato da componenti in rotazione o dallo spostamento involontario del veicolo. Pertanto tenere conto delle seguenti indicazioni:</p> <ul style="list-style-type: none"><li>• Bloccare il veicolo in modo tale da impedirne lo spostamento.</li><li>• Se il veicolo è dotato di cambio automatico, portare la leva del cambio in posizione di parcheggio.</li><li>• Disattivare il sistema start/stop per evitare l'avviamento involontario del motore.</li><li>• Il collegamento del ONE VCI al veicolo deve avvenire solo a quadro spento.</li><li>• A motore acceso, non toccare mai parti in movimento.</li><li>• Installare i cavi a debita distanza dalle parti in rotazione.</li><li>• Controllare l'integrità dei componenti conduttori di alta tensione.</li></ul>
--	---

## 2.3 Indicazioni di sicurezza per ONE VCI



Per evitare qualsiasi uso errato con conseguenti lesioni a carico dell'utente o danni irreparabili al ONE VCI, rispettare quanto segue:

- Proteggere il ONE VCI dall'esposizione prolungata all'irradiazione solare.
- Tenere il ONE VCI lontano da fonti di calore.
- Tenere il ONE VCI lontano da componenti in rotazione.
- Controllare regolarmente l'integrità dei cavi di connessione e degli accessori (danni irreparabili al ONE VCI causati da cortocircuito).
- Utilizzare il ONE VCI esclusivamente in conformità delle istruzioni d'uso.
- Proteggere il ONE VCI da liquidi (acqua, olio o benzina). Il ONE VCI non è impermeabile.
- Proteggere il ONE VCI da urti e cadute.
- Non aprire il ONE VCI. Solo i tecnici di Hella Gutmann sono autorizzati ad aprire il ONE VCI. In caso di rottura del sigillo di protezione o di interventi non consentiti sul dispositivo, si rende nulla la garanzia.
- In caso di malfunzionamento del ONE VCI, contattare subito il personale tecnico di Hella Gutmann o il rivenditore Hella Gutmann di zona.

## 2.4 Indicazioni di sicurezza relative ai veicoli ibridi/elettrici



I veicoli a trazione ibrida o elettrica presentano delle tensioni molto elevate. Le scariche elettriche su componenti danneggiati (morsi di roditori, ecc.) o il contatto con componenti conduttori di tensione espongono al pericolo di scosse elettriche. L'alta tensione presente sul o nel veicolo, in caso di disattenzione, può essere mortale. Pertanto tenere conto delle seguenti indicazioni:

- Il sistema ad alto voltaggio può essere disattivato solo da tecnici che dispongono delle abilitazioni speciali richieste:
  - Tecnico specializzato nella tecnologia ad alto voltaggio
  - Tecnico d'auto che dispone dell'abilitazione necessaria per l'intervento su veicoli ibridi ed elettrici
  - Elettricista d'auto
- Collocare dei pannelli di avvertimento pericolo e dei nastri di delimitazione.
- Controllare l'integrità del sistema ad alto voltaggio e del cablaggio alto voltaggio (controllo visivo!).
- Mettere fuori tensione il sistema ad alto voltaggio.
  - Spegnerne il quadro.
  - Togliere il separatore di protezione.
  - Togliere il fusibile.
- Proteggere il sistema ad alto voltaggio contro una riattivazione involontaria:
  - Togliere la chiave di accensione e conservarla in luogo sicuro.
  - Conservare il separatore di protezione in luogo sicuro e proteggere l'interruttore staccabatteria contro una riattivazione involontaria.
  - Isolare l'interruttore staccabatteria, i connettori eccetera per mezzo di connettori dummy, cappucci di protezione o nastro isolante e apporre un'informazione di avvertimento su questi elementi.
- Verificare la messa fuori tensione per mezzo di un cacciavite cercafase (corrente). Anche in caso di disattivazione dell'alta tensione / alto voltaggio, il sistema può presentare una tensione residua pericolosa.
- Mettere a terra e cortocircuitare il sistema alto voltaggio (necessario solo a partire da una tensione di 1000 v).
- In caso di tensione inferiore a 1000 v: ricoprire i componenti in prossimità di tensione o sotto tensione con una fibra isolante, un tubo isolante o con una copertura isolante in plastica. In caso di tensione superiore a 1000 v: collocare dei pannelli isolanti speciali previsti per questo tipo di tensione e sufficientemente grandi per proteggere dal rischio di contatto con i componenti conduttori situati nella zona di lavoro.
- Prima della riattivazione del sistema alto voltaggio, tenere conto delle seguenti indicazioni:
  - Tutti gli attrezzi e utensili utilizzati sono stati tolti dal veicolo ibrido/elettrico.
  - Terminare la messa a terra e il cortocircuito del sistema alto voltaggio. Non toccare più nessun cavo.
  - Ricollocare i rivestimenti di protezione precedentemente eliminati.
  - Distaccare tutte le misure di sicurezza installate sugli elementi di attivazione del circuito.

## 3 Descrizione del prodotto

### 3.1 Volume di fornitura



IT

Quantità	Definizione
1	ONE VCI
1	Nasto portachiavi Hella Gutmann Solutions
1	Manuale d'utente

#### 3.1.1 Controllare i dettagli di fornitura

Controllare i dettagli di fornitura immediatamente dopo il ricevimento. Eventuali difetti devono essere reclamati istantaneamente.

Per controllare i dettagli di fornitura, procedere nel modo seguente:

1. Aprire la confezione e controllare l'esattezza del contenuto facendo riferimento alla bolla di consegna.

In caso di danni di trasporto visibili, aprire immediatamente il pacchetto in presenza del fornitore e verificare l'integrità del ONE VCI. Tutti i danni di trasporto o danneggiamenti del ONE VCI devono essere registrati dal fornitore.

2. Togliere il ONE VCI dall'imballo.



#### ATTENZIONE

Pericolo di cortocircuito a causa di parti non fissati in maniera corretta nel ONE VCI

Pericolo di distruzione del ONE VCI e /o dei sistemi elettronici del veicolo

Non attivare mai il ONE VCI in caso di sospetto di componenti non fissati nel modulo. In tal caso è necessario avvertire immediatamente il servizio riparazioni Hella Gutmann o il rivenditore di zona.

3. Controllare eventuali danni meccanici del ONE VCI e scuoterlo leggermente per verificare la presenza di parti staccati all'interno del prodotto.

## 3.2 Utilizzo conforme allo scopo

mega macs ONE è un sistema per l'identificazione e l'eliminazione di guasti sui sistemi elettronici dei veicoli. Il sistema è stato concepito specialmente per l'uso sui tablet con il sistema operativo Android.

La comunicazione con i sistemi elettronici del veicolo avviene attraverso una interfaccia di diagnosi che permette di accedere alla descrizione dei sistemi installati sul veicolo. Tanti di questi dati sono trasferiti sul tablet direttamente online dalla Banca dati di diagnosi Hella Gutmann. Per questo è obbligatorio che mega macs ONE disponga di una connessione permanente ad internet.

mega macs ONE non è adatto a riparare macchinari o apparecchi elettrici o elettrodomestici. Strumenti di diagnosi di altri produttori non sono compatibili.

L'uso del mega macs ONE e del ONE VCI non conforme a quello indicato da Hella Gutmann può pregiudicare le installazioni di sicurezza del dispositivo.

ONE VCI è concepito per l'uso nel settore industriale e quindi per l'uso in zone industriali. In caso dell'uso fuori da zone industriali, ad esempio in zone commerciali e zone miste residenziali, devono essere eventualmente adottate delle misure per l'eliminazione di interferenze.

IT

## 3.3 Utilizzo della funzione Bluetooth®

In alcuni paesi la funzione Bluetooth® può essere limitata o addirittura non consentita dalle norme di utilizzo vigenti.

Prima di utilizzare la funzione Bluetooth®, osservare le norme vigenti del paese in questione.

## 3.4 Porte di connessione

### 3.4.1 ONE VCI

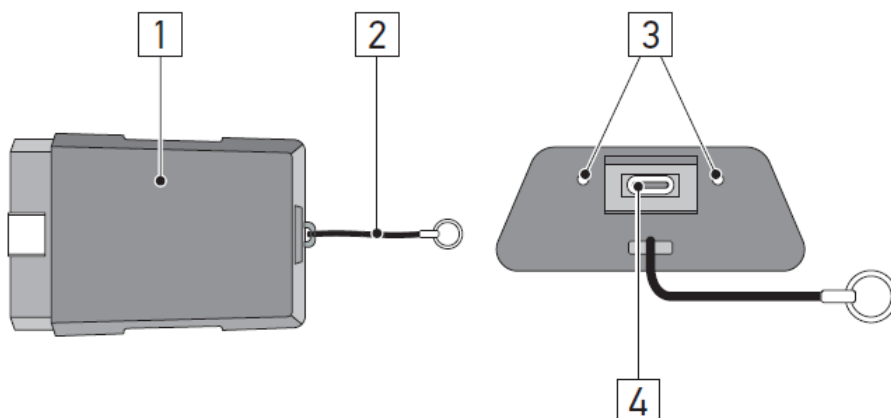

	Designazione/Descrizione
1	Connettore OBD per la presa diagnosi del veicolo
2	Cinturino di trasporto, ad esempio per il fissaggio del nastro portachiavi
3	<b>Spia di controllo verde e blu (LED)</b> Le spie di controllo indicano lo stato di funzionamento del ONE VCI.
4	Micro interfaccia USB per la connessione del cavo USB all'interfaccia USB del tablet

### 3.4.2 Interpretazione delle frequenze di lampeggio

Indicazione di stato		Spiegazione
LED blu	LED verde	
LED spento.	LED spento.	<ul style="list-style-type: none"> <li>• Software inattivo/non corretto.</li> <li>• Alcuni tensione disponibile.</li> <li>• ONE VCI difettoso.</li> </ul>
LED velocemente lampeggiante (una volta al secondo).	LED spento.	<ul style="list-style-type: none"> <li>• Aggiornamento non riuscito.</li> <li>• Aggiornamento non valido.</li> <li>• ONE VCI difettoso.</li> </ul>
LED lentamente lampeggiante (ogni tre secondi).	LED spento.	<ul style="list-style-type: none"> <li>• Aggiornamento non riuscito.</li> <li>• Aggiornamento non valido.</li> <li>• ONE VCI difettoso.</li> </ul>
LED lentamente lampeggiante (ogni tre secondi).	Lampeggio continuamente acceso con brevi interruzioni regolari.	ONE VCI pronto all'uso.



## 4 Installazione dell'applicazione mega macs ONE

### 4.1 Sistemi operativi supportati dal mega macs ONE

- Sistemi operativi Android a partire dalla versione 6.0 (Marshmallow)

### 4.2 Requisiti di sistema mega macs ONE

- 1,5 GB RAM
- WXGA (1280 x 800)
- Capacità di memoria disponibile 1 GB
- Bluetooth®, classe 1
- Bluetooth® 2.1 EDR

### 4.3 Installazione dell'applicazione mega macs ONE

	<p><b>NOTA</b></p> <ul style="list-style-type: none"><li>• Per scaricare l'applicazione mega macs ONE è necessario disporre di un account Google.</li><li>• Per scaricare e installare l'applicazione mega macs ONE può essere utilizzata l'app Google Play Store.</li></ul>
--	--

Per installare mega macs ONE, procedere come segue:

1. Aprire l'app Google Play Store.
2. Nella finestra di ricerca, inserire **“HGS”**, **“mega macs”** o **“Hella Gutmann”**.
3. Selezionare l'applicazione **mega macs ONE** .
4. Scaricare l'applicazione.

Adesso, l'installazione dell'app mega macs ONE è completata.

## 5 Gamma di funzioni mega macs ONE

### 5.1 Funzioni di diagnosi

**NOTA**

La profondità di prova e il numero delle funzioni disponibili dipendono, in prima linea, dalla 'intelligenza' delle centraline installate sul veicolo in esame.

- **Codice errore**

Questa funzione permette la lettura e la cancellazione dei codici errore memorizzati nella memoria guasti della centralina. Inoltre, è possibile accedere a informazioni sul codice errore.

- **Parametri**

Questa funzione permette di visualizzare i valori attuali e i stati attuali dei parametri richiesti. Questi valori possono essere visualizzati in maniera alfanumerica e grafica.

- **Test attuatori**

Questa funzione permette per mezzo della centralina di attivare/disattivare gli attuatori richiesti.

- **Reset Service**

Questa funzione permette di resettare le spie SERVICE dopo la realizzazione di un servizio di manutenzione. Il RESET SERVICE può avvenire manualmente o tramite uno strumento di diagnosi.

- **Regolazione di base**

Questa funzione permette di resettare i componenti richiesti nella loro regolazione di base.

- **Codifica**

Questa funzione permette di eseguire la codifica di nuovi componenti.

- **Funzione di prova**

Questa funzione permette di eseguire prove e test automatici speciali.

## 6 Attivazione dell'applicazione mega macs ONE

### 6.1 Requisiti per l'uso di mega macs ONE

	<p><b>NOTA</b></p> <ul style="list-style-type: none"><li>• L'installazione iniziale dell'applicazione mega macs ONE richiede la connessione internet.</li><li>• Durante la diagnosi, il ONE VCI deve essere permanentemente connesso al tablet sul quale è utilizzato mega macs ONE.</li></ul>
---	--

IT

Le seguenti condizioni preliminari devono essere adempite per poter utilizzare mega macs ONE:

- L'applicazione mega macs ONE è stata installata con successo.
- mega macs ONE è connesso via Bluetooth® al ONE VCI verbunden.

### 6.2 Connessione con ONE VCI

	<p><b>NOTA</b></p> <ul style="list-style-type: none"><li>• Il ONE VCI richiede una alimentazione elettrica sufficiente attraverso il veicolo.</li><li>• Il ONE VCI deve sempre essere connesso via Bluetooth® al tablet sul quale risulta installato il software mega macs ONE.</li></ul>
---	---

Il ONE VCI è parte integrante del software mega macs ONE. Il ONE VCI contiene dei componenti software. Per questo, alcune funzioni del software mega macs ONE richiedono la connessione al ONE VCI.

## 7 Lavorare con l'app mega macs ONE

### 7.1 Diagnosi

Con  è possibile attivare lo scambio di dati tra il dispositivo e i sistemi del veicolo da controllare. La profondità di prova e il numero delle funzioni disponibili dipendono, in prima linea, dalla 'intelligenza' delle centraline installate sul veicolo in esame.

IT

#### 7.1.1 Preparazione diagnosi veicolo

La selezione corretta del veicolo e la disponibilità di una tensione rete di bordo sufficiente (superiore a 12 V) sono fondamentali per garantire che la diagnosi del veicolo possa avvenire senza problemi. Per facilitare la selezione, lo strumento dispone di varie indicazioni di aiuto come ad esempio il luogo di montaggio della presa diagnosi, l'identificazione del veicolo tramite il VIN o l'indicazione della tensione batteria.

Per preparare la diagnosi veicolo, procedere nel seguente modo:

1. Avviare l'applicazione **mega macs ONE** .
2. Accedere al menù  > **Selezione veicolo** per selezionare il veicolo richiesto.



#### ATTENZIONE



Spostamento involontario del veicolo  
 Rischio di ferimento/pericolo di danni materiali  
 Prima di avviare il motore del veicolo, procedere nel seguente modo:

1. tirare il freno di stazionamento.
2. innestare la posizione di folle.
3. Tenere conto delle informazioni visualizzate.



#### IMPORTANTE

Cortocircuito e picchi di tensione durante il collegamento del ONE VCI  
 Pericolo di distruzione dei sistemi elettronici del veicolo.  
 Spegnerne il quadro prima di inserire il ONE VCI.

3. Inserire il ONE VCI nella presa diagnosi del veicolo.  
Entrambi i LED del ONE VCI lampeggiano. Il ONE VCI è pronto all'uso.
  4. Selezionare il tipo di diagnosi richiesto con .
- La diagnosi veicolo è stata correttamente preparata e il processo di diagnosi per il veicolo selezionato può essere avviato adesso con .

#### 7.1.2 Eseguire la diagnosi veicolo

Per eseguire la diagnosi, procedere nel seguente modo:

1. Eseguire i passi 1-3 come descritto nel capitolo **Preparazione diagnosi veicolo**.
2. Selezionare il tipo di diagnosi richiesto con .
3. Secondo il caso, tenere conto delle informazioni visualizzate.

4. Premere  per avviare la comunicazione.
5. Riparare il veicolo. Procedere poi alla cancellazione dei codici errore memorizzati nella memoria guasti.

## 8 Impostazioni

Il punto di menù **>Impostazioni<** permette di configurare l'applicazione mega macs ONE.

### 8.1 Impostare la lingua

IT

**NOTA**

Durante la prima installazione è utilizzata la configurazione della lingua attuale del tablet.

Per impostare la lingua, procedere come segue:

1. Attraverso , **selezionare Impostazioni**.
2. Accedere al menù **Visualizzazione** per aprire la lista di selezione.
3. Selezionare la lingua desiderata.

La lingua desiderata è stata impostata.

Per salvare le impostazioni, premere **>Memorizzare<**.

### 8.2 Inserire i dati aziendali

**NOTA**

Questa finestra permette di inserire i dati aziendali che devono emergere sui documenti da stampare.

Per inserire i dati aziendali, procedere nel seguente modo:

1. Selezionare **Impostazioni**.
2. Accedere alla voce di menu **Dati aziendali** per aprire la tastiera virtuale.
3. Inserire i dati aziendali nelle caselle di testo previste.

I dati aziendali sono stati rilevati.

Per memorizzare i dati aziendali, premere **>Memorizzare<**.

### 8.3 Configurare l'allarme ONE VCI

Per configurare l'allarme ONE VCI, procedere come segue:

1. Selezionare il menu **> Impostazioni**.
2. Per attivare l'allarme ONE VCI, accedere alla voce di menu **VCI** e attivare la casella di controllo **Allarme di sorveglianza attivo**.
3. Secondo il caso, indicare nei campi di testo corrispondenti la **Durata dall'interruzione della connessione fino all'allarme di sorveglianza [s]** e la **Durata dell'allarme di sorveglianza [s]**

Per salvare le impostazioni, premere **>Memorizzare<**.

## 8.4 Accedere alle informazioni sulla versione

---

Accedere al menu  > **Impostazioni** per accedere alle informazioni sulla versione.

Nel menu **Versioni** sono visualizzate tra l'altro le seguenti informazioni:

- versione server
- versione dati
- codice dispositivo VCI
- versione hardware VCI
- versione software VCI
- versione app
- versione Android
- modello
- memoria (libera/totale)

## 9 Allgemeine Informationen

### 9.1 Cura e manutenzione

---

- Pulire il ONE VCI regolarmente con detergenti non aggressivi.
- Utilizzare detergenti domestici di uso comune con un panno morbido inumidito.
- Sostituire immediatamente componenti danneggiati.
- Utilizzare sempre solo ricambi originali.

**IT**



## 9.2 Smaltimento

**NOTA**

La direttiva qui riportata è valida solo all'interno dell'Unione Europea.



IT

Ai sensi della Direttiva 2012/19/UE del Parlamento Europeo e del Consiglio del 4 luglio 2012 sui rifiuti di apparecchiature elettriche ed elettroniche nonché della legge nazionale su messa in commercio, ritiro e smaltimento nel rispetto dell'ambiente di apparecchiature elettriche ed elettroniche (Elektro- und Elektronikgerätegesetz – ElektroG) del 20 ottobre 2015, ci impegniamo a ritirare senza corrispettivi questo apparecchio, messo in commercio dopo il 13 agosto 2005, al termine della sua durata di utilizzazione e a smaltirlo in conformità alle succitate direttive.

Dal momento che questo dispositivo è un apparecchio utilizzato esclusivamente per scopi professionali (B2B), non può essere conferito ad aziende di smaltimento di diritto pubblico.

Indicando la data di acquisto e il codice del dispositivo, lo stesso può essere smaltito presso il seguente indirizzo:

Hella Gutmann Solutions GmbH

Am Krebsbach 2

79241 Ihringen

GERMANIA

No. reg. WEEE: DE 25419042

Tel: +49 7668 9900-0

Fax: +49 7668 9900-3999

Mail: info@hella-gutmann.com

## 9.3 Dati tecnici

**ONE VCI**

<b>Banda di frequenza</b>	2,4 GHz
<b>Velocità di trasmissione</b>	max. 3 Mbit /s
<b>Portata all'interno</b>	3...10 m
<b>Portata all'esterno</b>	max. 50 m
<b>Dimensioni</b>	110 x 50 x 26 mm (alt x larg x prof)
<b>Interfacce</b>	Micro-USB, Bluetooth®



# Índice

1	Sobre estas instrucciones de uso .....	76
1.1	Indicaciones sobre la utilización del presente manual.....	76
1.2	Volumen de funciones .....	76
2	Indicaciones de seguridad .....	77
2.1	Indicaciones generales de seguridad .....	77
2.2	Indicaciones de seguridad sobre el riesgo de lesiones.....	77
2.3	Indicaciones de seguridad relativas a ONE VCI .....	78
2.4	Indicaciones de seguridad para vehículos híbridos/eléctricos .....	79
3	Descripción del producto.....	80
3.1	Contenido de entrega .....	80
3.1.1	Revisar el contenido de entrega .....	80
3.2	Uso apropiado .....	81
3.3	Uso de la función Bluetooth®.....	81
3.4	Conexiones .....	81
3.4.1	ONE VCI.....	81
3.4.2	Significado de las frecuencias de parpadeo .....	82
4	Instalación de la aplicación mega macs ONE.....	83
4.1	Sistemas operativos que soportan mega macs ONE .....	83
4.2	Requisitos del sistema para mega macs ONE .....	83
4.3	Instalar la aplicación mega macs ONE.....	83
5	Volumen de funciones mega macs ONE.....	84
5.1	Funciones de diagnóstico .....	84
6	Puesta en funcionamiento de la aplicación mega macs ONE.....	85
6.1	Requisitos para el empleo de mega macs ONE .....	85
6.2	Conexión con el ONE VCI.....	85
7	Trabajar con mega macs ONE .....	86
7.1	Diagnóstico.....	86
7.1.1	Preparar la diagnosis del vehículo .....	86
7.1.2	Realizar diagnosis del vehículo .....	86
8	Configuración.....	88
8.1	Configurar el idioma.....	88
8.2	Introducir datos de la empresa .....	88
8.3	Configurar la alarma ONE VCI .....	88
8.4	Consultar información sobre la versión .....	89
9	Allgemeine Informationen .....	90
9.1	Cuidado y mantenimiento.....	90
9.2	Eliminación .....	91
9.3	Datos técnicos .....	91

# 1 Sobre estas instrucciones de uso

## Instrucciones originales

Estas instrucciones de uso contienen toda la información importante resumida de forma clara para permitir el trabajo sencillo y sin problemas con la solución de diagnóstico mega macs ONE.

## 1.1 Indicaciones sobre la utilización del presente manual

---

El presente manual contiene información importante para la seguridad del usuario.

En nuestra biblioteca **[www.hella-gutmann.com/manuals](http://www.hella-gutmann.com/manuals)**, ponemos a su disposición todos los manuales, instrucciones, protocolos y listas de tolerancias relativas a nuestros equipos de diagnóstico y dispositivos, así como mucha más información de gran utilidad.

Visite nuestra página Hella Academy y amplíe sus conocimientos con útiles tutoriales y otros cursos de formación en **[www.hella-academy.com](http://www.hella-academy.com)**.

Lea con atención el manual completo. Tenga en cuenta sobre todo las primeras páginas relativas a las directivas de seguridad. Dicha información tiene la única finalidad de proteger al usuario durante su trabajo con el producto.

Con el fin de prevenir la puesta en peligro de las personas y el equipamiento o un posible error en el manejo, se recomienda volver a consultar los pasos de trabajo correspondientes durante la utilización del producto.

El producto debe ser utilizado únicamente por personas que dispongan de una formación técnica certificada en el ámbito automovilístico. La información y los conocimientos impartidos y presupuestos en los cursos de formación no serán explicados de nuevo en este manual.

El fabricante se reserva el derecho de realizar modificaciones tanto en el manual como en el producto sin previo aviso. Recomendamos por tanto verificar regularmente la puesta a disposición de actualizaciones. En caso de reventa o cualquier otra forma de cesión, el presente manual debe ser entregado sin falta con el producto.

El presente manual debe estar a disposición en todo momento y debe estar accesible durante toda la vida útil del producto.

## 1.2 Volumen de funciones

---

El alcance funcional del software de diagnóstico puede variar en función de las licencias adquiridas y/o del hardware disponible opcionalmente. Por ello, es posible que esta documentación describa funciones que no están disponibles en el software en particular. Las funciones que faltan se pueden activar adquiriendo la licencia correspondiente y/o el hardware adicional necesario.



## 2 Indicaciones de seguridad

### 2.1 Indicaciones generales de seguridad

	<ul style="list-style-type: none"> <li>• El producto está diseñado exclusivamente para el uso en vehículos. El empleo del equipo tiene como requisito los conocimientos técnicos automovilísticos necesarios del usuario, unidos al saber sobre posibles fuentes de peligro y riesgos en el taller o en el vehículo.</li> <li>• Antes de utilizar el producto, el usuario debe leer atenta e íntegramente el manual del mega macs ONE.</li> <li>• Serán de aplicación todas las advertencias del manual indicadas en los distintos capítulos. Además, se deben tener en cuenta las medidas y los avisos de seguridad indicados a continuación.</li> <li>• Son válidas, además, todas las disposiciones provenientes de órganos de control de comercio, asociaciones profesionales y fabricantes de automóviles, así como todas las leyes, ordenanzas y normas de comportamiento de práctica habitual en los talleres.</li> </ul>
---	--

ES

### 2.2 Indicaciones de seguridad sobre el riesgo de lesiones

  	<p>Durante los trabajos en el vehículo existe riesgo de lesión por deslizamiento del vehículo. Por tanto, tenga en cuenta lo siguiente:</p> <ul style="list-style-type: none"> <li>• Asegurar el vehículo contra posibles deslizamientos por descuido.</li> <li>• Poner los vehículos automáticos adicionalmente en posición de aparcamiento.</li> <li>• Desactivar el sistema de arranque/parada para evitar un arranque no controlado del motor.</li> <li>• Llevar a cabo la conexión del ONE VCI al vehículo únicamente tras haber quitado el encendido.</li> <li>• Con el motor en marcha, no tocar las piezas giratorias.</li> <li>• No tender los cables cerca de piezas giratorias.</li> <li>• Comprobar la posible presencia de daños en piezas conductoras de alta tensión.</li> </ul>
--	---

## 2.3 Indicaciones de seguridad relativas a ONE VCI



Para evitar un manejo erróneo del equipo y las posibles lesiones resultantes del usuario o el deterioro del ONE VCI, se debe tener en cuenta lo siguiente:

- Proteger el ONE VCI de radiaciones solares prolongadas.
- Proteger el ONE VCI de piezas calientes.
- Proteger el ONE VCI de piezas giratorias.
- Comprobar periódicamente la integridad del cable de conexión/los accesorios (riesgo de destrucción del ONE VCI por cortocircuito).
- Utilizar el ONE VCI sólo conforme a las indicaciones del manual.
- Proteger el ONE VCI de líquidos como el agua, el aceite o la gasolina. El ONE VCI no es impermeable.
- Proteger el ONE VCI de golpes fuertes y caídas.
- No abrir el ONE VCI. El ONE VCI debe ser abierto únicamente por técnicos autorizados por Hella Gutmann. En caso de daño del precinto protector o de intervenciones no autorizadas en el equipo expira la garantía.
- En caso de avería del ONE VCI, informar inmediatamente a Hella Gutmann o a un socio comercial autorizado de Hella Gutmann.

## 2.4 Indicaciones de seguridad para vehículos híbridos/eléctricos



En los vehículos híbridos/eléctrico se acumulan altas tensiones. Debido a los arcos eléctricos en componentes dañados, p. ej. por mordeduras de roedores o por el contacto con componentes bajo tensión, existe el peligro de una descarga eléctrica. La alta tensión en el vehículo puede provocar la muerte en caso de una atención inadecuada. Por tanto, tenga en cuenta lo siguiente:

- El sistema de alto voltaje solamente puede ser desconectado por los siguientes trabajadores profesionales:
  - Técnicos de alto voltaje (HVT)
  - Expertos electricistas para actividades definidas (Efft) – Vehículos híbridos y vehículos eléctricos
  - Experto electricista (EFK)
- Fijar o colocar paneles y bandas de aviso.
- Comprobar la presencia de daños en el sistema de alto voltaje y los cables de alto voltaje (control visual).
- Poner fuera de tensión el sistema de alto voltaje:
  - Desconectar el encendido.
  - Extraer el conector de servicio.
  - Retirar el fusible.
- Asegurar el sistema de alto voltaje contra la reconexión:
  - Extraer la llave de encendido y conservarla en lugar seguro.
  - Conservar el conector de servicio en lugar seguro o asegurar el seccionador de batería contra una posible reconexión.
  - Aislar el seccionador de batería, los conectores, etc., con la clavija inactiva, las tapas de cubierta o cinta aislante con la advertencia correspondiente.
- Comprobar la ausencia de tensión con un detector de tensión. Incluso con la tensión de alto voltaje puede existir alguna tensión residual.
- Poner a tierra y cortocircuitar el sistema de alto voltaje (necesario a partir de una tensión de 1000 V).
- Cubrir los componentes cercanos o bajo tensión – con una tensión inferior a 1000 V, por ejemplo, con paños aislados, mangueras o cubiertas de plástico. En el caso de tensiones superiores a 1000 V, colocar por ejemplo paneles aislantes/cuadros de bloqueo que ofrezcan una protección suficiente contra el contacto a los componentes contiguos.
- Antes de reconectar el sistema de alto voltaje, tener en cuenta lo siguiente:
  - Todas las herramientas y medios auxiliares se han retirado del vehículo híbrido/vehículo eléctrico.
  - Anular el cortocircuito y la puesta a tierra del sistema de alto voltaje. Ya no se podrá tocar ningún cable.
  - Volver a colocar los revestimientos de protección.
  - Anular las medidas de protección en la posición de conmutación.

## 3 Descripción del producto

### 3.1 Contenido de entrega



ES

Número	Denominación
1	ONE VCI
1	Cinta portallaves Hella Gutmann Solutions
1	Manual del usuario

#### 3.1.1 Revisar el contenido de entrega

Tras recibir la mercancía, verificar el contenido de la entrega inmediatamente para poder reclamar los posibles daños existentes.

Para controlar el contenido de la entrega, proceder del siguiente modo:

1. Abrir el paquete recibido y comprobar la integridad en base a la lista de piezas adjunta.

Si hay daños de transporte externos visibles, abrir el paquete entregado en presencia del transportista y comprobar si el ONE VCI presenta daños no visibles. El transportista debe registrar todos los daños del paquete entregado así como los daños del ONE VCI en un protocolo de daños.

2. Sacar el ONE VCI del embalaje.



#### PRECAUCIÓN

Riesgo de cortocircuito por piezas sueltas en el ONE VCI

Peligro de destrucción del módulo ONE VCI/de la electrónica del vehículo

No poner el ONE VCI en funcionamiento si se sospecha la presencia de piezas sueltas en el módulo. En tal caso, informar inmediatamente al servicio de reparación de Hella Gutmann o a su socio comercial de Hella Gutmann.

3. Controlar posibles daños mecánicos en el ONE VCI y sacudir ligeramente por si hubiera piezas sueltas en el interior.



## 3.2 Uso apropiado

mega macs ONE es un sistema para la identificación y el borrado de códigos de averías de los sistemas electrónicos del vehículo. Este sistema ha sido desarrollado especialmente para el uso en tabletas con un sistema operativo Android.

A través de una interface de diagnóstico, el equipo establece una conexión con la electrónica del vehículo y permite el acceso a las descripciones de los sistemas del vehículo. Muchos de estos datos son transmitidos a la tableta en línea directamente desde la base de datos de Hella Gutmann. Por ello, es recomendable que mega macs ONE disponga de una conexión permanente a Internet.

mega macs ONE no es apropiado para reparar máquinas, dispositivos eléctricos o electrodomésticos. Los equipos de otros fabricantes no son compatibles.

La utilización de mega macs ONE y ONE VCI en un modo distinto al indicado por Hella Gutmann puede afectar a la protección del producto.

El ONE VCI está destinado a ser utilizado en un ámbito industrial. Fuera del ámbito industrial, p. ej. en zonas comerciales o en zonas mixtas, puede que resulte necesario adoptar ciertas medidas de supresión de interferencias.

ES

## 3.3 Uso de la función Bluetooth®

En algunos países, el uso de la función Bluetooth® podría estar limitado o prohibido por la aplicación de las disposiciones legales correspondientes.

Antes de utilizar la función Bluetooth®, observar las disposiciones legales vigentes del país en cuestión.

## 3.4 Conexiones

### 3.4.1 ONE VCI

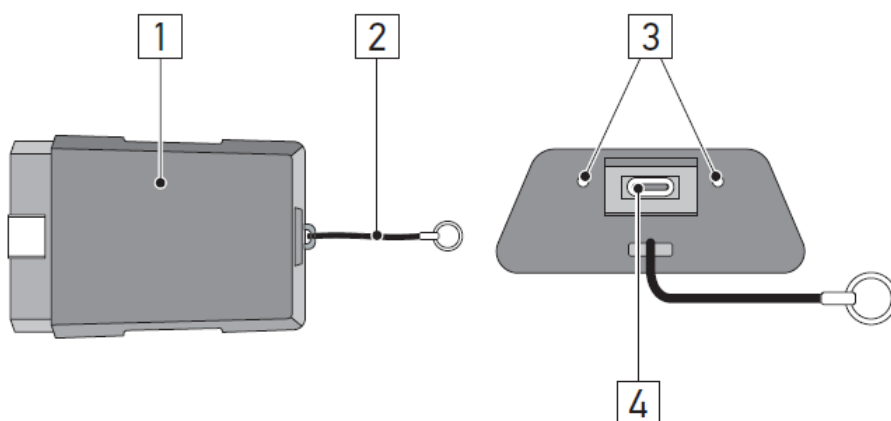

	Denominación/Descripción
1	Conector OBD para toma de diagnóstico del vehículo
2	Cinta para fijación, p. ej. de la cinta portallaves
3	<b>Testigos de control verde y azul (LED)</b> Los testigos de control indican el estado operativo del ONE VCI.
4	Interface micro USB para conexión del cable USB a la interface USB de la tableta

### 3.4.2 Significado de las frecuencias de parpadeo

Indicación de estado		Significado
LED azul	LED verde	
LED apagado.	LED apagado.	<ul style="list-style-type: none"> <li>• Software inactivo/defectuoso.</li> <li>• No hay tensión disponible.</li> <li>• ONE VCI defectuoso.</li> </ul>
LED parpadea rápidamente (1 vez por segundo).	LED apagado.	<ul style="list-style-type: none"> <li>• Actualización fallida.</li> <li>• Actualización no válida.</li> <li>• ONE VCI defectuoso.</li> </ul>
LED parpadea lentamente (cada 3 segundos).	LED apagado.	<ul style="list-style-type: none"> <li>• Actualización fallida.</li> <li>• Actualización no válida.</li> <li>• ONE VCI defectuoso.</li> </ul>
LED parpadea lentamente (cada 3 segundos).	LED permanentemente encendido con interrupciones breves regulares.	ONE VCI operativo.

## 4 Instalación de la aplicación mega macs ONE

### 4.1 Sistemas operativos que soportan mega macs ONE

- Sistemas operativos Android a partir de la versión 6.0 (Marshmallow)

### 4.2 Requisitos del sistema para mega macs ONE

- 1,5 GB RAM
- WXGA (1280 x 800)
- 1 GB de memoria libre
- Bluetooth®, clase 1
- Bluetooth® 2.1 EDR

### 4.3 Instalar la aplicación mega macs ONE

	<p><b>AVISO</b></p> <ul style="list-style-type: none"><li>• Para descargar la aplicación mega macs ONE, es necesario disponer de una cuenta de Google.</li><li>• La aplicación mega macs ONE puede ser descargada en la plataforma Google Play Store.</li></ul>
--	---

Para instalar la aplicación mega macs ONE, proceder del siguiente modo:

1. Abrir la aplicación Google Play Store.
2. la ventana de búsqueda indicar **“HGS”**, **“mega macs”** o **“Hella Gutmann”**.
3. Seleccionar la aplicación **mega macs ONE** .
4. Iniciar la descarga de la aplicación.

Con ello queda completada la instalación de la aplicación mega macs ONE.

## 5 Volumen de funciones mega macs ONE

### 5.1 Funciones de diagnosis ---

**AVISO**

El alcance de la comprobación y la variedad de funciones dependen de la "inteligencia" del sistema del vehículo respectivo.

- **Códigos de avería**

Permite la lectura y el borrado de los códigos de avería memorizados en la centralita. También es posible acceder a datos sobre los códigos de avería.

- **Parámetros**

Este apartado permite visualizar de forma gráfica y alfanumérica los datos en tiempo real o los estados actuales de la centralita.

- **Test de actuadores**

Aquí es posible activar/desactivar actuadores por medio de la centralita.

- **Puesta a cero de servicio**

Esta función permite poner a cero el intervalo de mantenimiento. La puesta a cero de servicio se puede realizar de forma manual o mediante un equipo de diagnosis.

- **Configuración básica**

Esta función permite efectuar un ajuste básico de componentes.

- **Codificación**

Este símbolo permite la codificación de nuevos componentes.

- **Función de prueba**

Esta función permite realizar pruebas y autotests especiales.

## 6 Puesta en funcionamiento de la aplicación mega macs ONE

### 6.1 Requisitos para el empleo de mega macs ONE

	<p><b>AVISO</b></p> <ul style="list-style-type: none"><li>• La instalación inicial de la aplicación mega macs ONE exige la disponibilidad de una conexión en línea.</li><li>• Durante la realización de una diagnosis, el ONE VCI debe estar permanentemente conectado a la tableta en la que se utiliza mega macs ONE.</li></ul>
---	---

Para poder utilizar mega macs ONE, tener en cuenta los siguientes aspectos:

- La aplicación mega macs ONE se ha instalado correctamente.
- La aplicación mega macs ONE ha establecido la conexión al ONE VCI por Bluetooth®.

### 6.2 Conexión con el ONE VCI

	<p><b>AVISO</b></p> <ul style="list-style-type: none"><li>• El ONE VCI requiere un suministro de corriente suficiente a través del vehículo.</li><li>• El ONE VCI debe estar conectado siempre por Bluetooth® a la tableta en la que se utilice la aplicación de software mega macs ONE.</li></ul>
--	--

El ONE VCI es un componente fijo del software mega macs ONE. El ONE VCI contiene componentes de software. Por ello, determinadas funciones del software mega macs ONE requieren una conexión al ONE VCI.

## 7 Trabajar con mega macs ONE

### 7.1 Diagnosis



Mediante  es posible el intercambio de datos entre el equipo de diagnosis y los sistemas del vehículo a controlar. El alcance de la comprobación y la variedad de funciones dependen de la "inteligencia" del sistema respectivo del vehículo.

#### 7.1.1 Preparar la diagnosis del vehículo

Los requisitos previos para la correcta diagnosis del vehículo son la selección del vehículo correcto y que la red de a bordo disponga de la tensión suficiente (>12 V). Para facilitar la selección, el equipo aporta diversas indicaciones de ayuda, p. ej. el lugar de montaje de la toma de diagnosis, la identificación del vehículo a través del VIN (número de chasis) o la visualización de la tensión de la batería.

Para preparar la diagnosis, proceder del siguiente modo:

1. Iniciar la aplicación **mega macs ONE** .
2. Seleccionar el vehículo deseado en el menú  > **Selección de vehículo**.



	<p><b>PRECAUCIÓN</b> Riesgo de deslizamiento del vehículo Riesgo de lesiones o daños materiales. Antes de arrancar el vehículo, proceder como sigue:</p> <ol style="list-style-type: none"> <li>1. Poner el freno de estacionamiento.</li> <li>2. Insertar la posición de ralentí.</li> <li>3. Tener en cuenta los avisos e indicaciones.</li> </ol>
	<p><b>IMPORTANTE</b> Cortocircuito y picos de tensión al acoplar el ONE VCI Peligro de destrucción de la electrónica del vehículo Quitar el encendido antes de conectar el ONE VCI al vehículo.</p>

3. Insertar el ONE VCI en la toma de diagnosis del vehículo.  
Los dos LED del ONE VCI parpadean. El ONE VCI está listo para el funcionamiento.
4. Seleccionar el tipo de diagnosis deseada con .

La diagnosis del vehículo ha sido correctamente preparada y se puede ejecutar ahora para el vehículo seleccionado con .

#### 7.1.2 Realizar diagnosis del vehículo

Para hacer una diagnosis, proceder como sigue:

1. Llevar a cabo los pasos 1-3 como se describe en el capítulo **Preparar la diagnosis del vehículo**.
2. Seleccionar el tipo de diagnosis deseada con .
3. Dado el caso, tener en cuenta los avisos e indicaciones.
4. Iniciar la comunicación con .

5. Reparar el vehículo. A continuación, borrar los códigos de avería memorizados en el sistema.

## 8 Configuración

En el menú **>Configuración<** se puede configurar la aplicación mega macs ONE.

### 8.1 Configurar el idioma

---

**AVISO**

Durante la instalación inicial, se utiliza la configuración de idioma actual de la tableta.

Para regular el idioma, proceder del siguiente modo:

1. Con , **seleccionar > Configuración.**
2. Abrir la lista de selección en el punto **Representación.**
3. Seleccionar el idioma deseado.

El idioma deseado ha sido configurado.

Para guardar los ajustes de configuración, pulsar **>Memorizar<**.

### 8.2 Introducir datos de la empresa

---

**AVISO**

En este punto se pueden introducir los datos de la empresa que deben aparecer en los documentos impresos.

Para introducir los datos de la empresa, proceder del siguiente modo:

1. Con , **seleccionar > Configuración.**
2. Abrir el teclado virtual en el menú **Datos de la empresa.**
3. Introducir los datos de la empresa en los cuadros de texto correspondientes.

Los datos de la empresa han sido memorizados.

Para guardar los datos de la empresa, pulsar **>Memorizar<**.

### 8.3 Configurar la alarma ONE VCI

---

Para configurar la alarma ONE VCI, proceder como sigue:

1. Con seleccionar **> Configuración.**
2. En el apartado **VCI**, activar la casilla de verificación **Alarma de supervisión activa** para activar la alarma ONE VCI.
3. En caso necesario, indicar en los campos de texto a continuación la **Duración desde la interrupción de la conexión hasta la alarma de supervisión [s]** y la **Duración de la alarma de supervisión [s]**.

Para guardar los ajustes de configuración, pulsar **>Memorizar<**.

---



## 8.4 Consultar información sobre la versión

---

En el menú  > **Configuración** se puede consultar información sobre la versión.

En el apartado **Versiones** se puede visualizar la siguiente información:

- Versión de servidor
- Versión de datos
- Número del dispositivo VCI
- Versión de hardware VCI
- Versión de software VCI
- Versión App
- Versión Android
- Modelo
- Memoria (libre/total)

## 9 Allgemeine Informationen

### 9.1 Cuidado y mantenimiento

---

- Limpiar el ONE VCI regularmente con productos de limpieza apropiados (no agresivos).
- Emplear productos de limpieza doméstica habituales con un paño de limpieza húmedo.
- Reemplazar de inmediato cualquier componente dañado.
- Utilizar sólo piezas de recambio originales.

ES

## 9.2 Eliminación

<b>i</b>	<b>AVISO</b> La directiva aquí mencionada es aplicable sólo en la Unión Europea.
----------	---



Según la Directiva 2012/19/UE del Parlamento Europeo y del Consejo del 04 de julio de 2012 sobre residuos de aparatos eléctricos y electrónicos, así como según la ley alemana sobre la puesta en circulación, retirada y eliminación de residuos ambientalmente racional de los equipos eléctricos y electrónicos (Residuos de aparatos eléctricos y electrónicos - RAEE) del 20/10/2015, nos comprometemos a recuperar los equipos puestos en el mercado por nosotros después del 13/08/2005 al final de su vida útil y eliminarlos conforme a las directivas arriba mencionadas de forma gratuita.

El presente es un equipo adquirido con fines exclusivamente comerciales (B2B), por ello no puede ser entregado a empresas públicas de eliminación de residuos.

Si se indica la fecha de compra y el número de equipo, el dispositivo puede ser eliminado por:

Hella Gutmann Solutions GmbH

Am Krebsbach 2

79241 Ihringen (Alemania)

ALEMANIA

N.º de registro WEEE (RAEE): DE25419042

Telf.: +49 (7668) 9900-0

Fax: +49 7668 9900-3999

E-mail: info@hella-gutmann.com

## 9.3 Datos técnicos

### ONE VCI

<b>Banda de frecuencia</b>	2,4 GHz
<b>Velocidad de transferencia de datos</b>	Máx. 3 Mbit/s
<b>Alcance interior</b>	3...10 m
<b>Alcance exterior</b>	máx. 50 m
<b>Dimensiones</b>	110 x 50 x 26 mm (largo x ancho x alto)
<b>Interfaces</b>	Micro-USB, Bluetooth®



# Inhoudsopgave

1	Over deze gids .....	94
1.1	Aanwijzingen voor de toepassing van de handleiding .....	94
1.2	Specificaties .....	94
2	Veiligheidsaanwijzingen .....	95
2.1	Veiligheidsaanwijzingen algemeen .....	95
2.2	Veiligheidsaanwijzingen letselgevaar .....	95
2.3	Veiligheidsaanwijzingen voor ONE_VCI .....	96
2.4	Veiligheidsaanwijzingen hybride/elektrische voertuigen .....	97
3	Productbeschrijving .....	98
3.1	Leveringsomvang .....	98
3.1.1	Leveringsomvang controleren .....	98
3.2	Gebruik overeenkomstig de bestemming .....	99
3.3	Gebruik van de Bluetooth®-functie .....	99
3.4	Aansluitingen .....	99
3.4.1	ONE VCI .....	99
3.4.2	Betekenis van de knipperfrequenties .....	100
4	Installatie mega macs ONE .....	101
4.1	Ondersteunde besturingssystemen mega macs ONE .....	101
4.2	Systeemvereisten mega macs ONE .....	101
4.3	mega macs ONE installeren .....	101
5	Specificaties mega macs ONE .....	102
5.1	Diagnosefuncties .....	102
6	Ingebruikname mega macs ONE .....	103
6.1	Voorwaarden voor de toepassing van mega macs ONE .....	103
6.2	Verbinding met ONE VCI .....	103
7	Met mega macs ONE werken .....	104
7.1	Diagnose .....	104
7.1.1	Voertuigdiagnose voorbereiden .....	104
7.1.2	Voertuigdiagnose uitvoeren .....	104
8	Instellingen .....	105
8.1	Taal instellen .....	105
8.2	Het invoeren van bedrijfsgegevens .....	105
8.3	ONE VCI-alarm configureren .....	105
8.4	Informatie betreffende versie ophalen .....	106
9	Allgemeine Informatie .....	107
9.1	Verzorging en onderhoud .....	107
9.2	Afvalverwerking .....	108
9.3	Technische gegevens .....	108

# 1 Over deze gids

## Originele gebruikershandleiding

In deze handleiding is de belangrijkste informatie overzichtelijk samengevat om voor u de start met de diagnoseoplossing mega macs ONE zo comfortabel als mogelijk te maken.

## 1.1 Aanwijzingen voor de toepassing van de handleiding

---

Deze handleiding bevat belangrijke informatie over de veiligheid van de gebruiker.

Onder **[www.hella-gutmann.com/manuals](http://www.hella-gutmann.com/manuals)** staan alle gebruikershandleidingen, snelstart-gidsen, specificaties en lijsten met betrekking tot onze diagnoseapparaten, tools enz. ter beschikking.

Bezoek ook de Hella Academy op **[www.hella-academy.com](http://www.hella-academy.com)** en vergroot uw kennis met nuttige online-tutorials en andere trainingsmogelijkheden.

Lees de handleiding volledig door. Let in het bijzonder op de veiligheidsvoorschriften die aan het begin van de handleiding zijn vermeld. Deze dienen uitsluitend de veiligheid tijdens het werken met het product.

Ter vermindering van gevaar voor personen en materiaal of van foutieve bediening raden wij u aan om tijdens het gebruik van het product de beschrijving van de van toepassing zijnde werkonderdelen nogmaals te lezen.

Het product mag uitsluitend worden gebruikt door personen met een opleiding op het gebied van de motorvoertuigtechniek. Informatie en kennis, die middels een dergelijke opleiding worden verkregen, worden in deze handleiding niet opnieuw uiteengezet.

De fabrikant behoudt het recht om zonder aankondiging vooraf de handleiding en het product zelf te wijzigen. Wij raden u aan zich te informeren over eventuele actualiseringen. In het geval van verkoop of doorgeven van het product dient deze handleiding mee te worden geleverd.

De handleiding dient steeds binnen handbereik en toegankelijk te zijn en dient gedurende de gehele levensduur van het product te worden bewaard.

## 1.2 Specificaties

---

De specificaties van de software kunnen variëren afhankelijk van het land, van de verworven licenties en/of van de optioneel verkrijgbare hardware. Om deze reden kunnen in deze documentatie functies worden omschreven die met de individuele software niet ter beschikking staan. Ontbrekende functies kunnen worden geactiveerd door middel van aanschaffing van een passende licentie en/of van extra hardware.



## 2 Veiligheidsaanwijzingen

### 2.1 Veiligheidsaanwijzingen algemeen

	<ul style="list-style-type: none"> <li>• Het product is uitsluitend bestemd voor toepassing op motorvoertuigen. Voorwaarde voor de toepassing is dat de gebruiker kennis bezit van motorvoertuigtechniek en zodoende op de hoogte is van mogelijke gevaren en risico's aangaande werkplaats en motorvoertuig.</li> <li>• De gebruiker dient voor het eerste gebruik van het product de handleiding mega macs ONE volledig en zorgvuldig te hebben gelezen.</li> <li>• Alle in de afzonderlijke hoofdstukken van de handleiding voorkomende aanwijzingen en opmerkingen zijn van toepassing. De hierna genoemde maatregelen en veiligheidsaanwijzingen dienen bovendien in acht te worden genomen.</li> <li>• Voorts zijn van toepassing alle algemene voorschriften van de arbeidsinspectiedienst, beroepsorganisaties, voertuigfabrikanten, alle verordeningen betreffende milieubescherming en alle wettelijke regelingen, voorschriften en gedragsregels waaraan een werkplaats zich dient te houden.</li> </ul>
---	---

NL

### 2.2 Veiligheidsaanwijzingen letselgevaar

  	<p>Bij werkzaamheden aan het voertuig bestaat letselgevaar door roterende delen of door weggrollen van het voertuig. Het onderstaande dient daarom in acht te worden genomen:</p> <ul style="list-style-type: none"> <li>• Beveilig het voertuig tegen weggrollen.</li> <li>• Zet voertuigen met automatische versnellingsbak in de parkeerstand.</li> <li>• Deactiveer het start/stop-systeem ter voorkoming van een ongecontroleerde motorstart.</li> <li>• Voer aansluiting van de ONE VCI op het voertuig uitsluitend uit met uitgeschakeld contact.</li> <li>• Grijp bij lopende motor niet in roterende delen.</li> <li>• Leg de kabels niet in de buurt van roterende delen.</li> <li>• Controleer de hoogspanning-voerende delen op beschadiging.</li> </ul>
--	--

## 2.3 Veiligheidsaanwijzingen voor ONE\_VCI

	<p>Ter vermijding van foutief gebruik met eventueel daaruit voortvloeiend persoonlijk letsel of beschadiging van de ONE_VCI, dient het volgende in acht te worden genomen:</p> <ul style="list-style-type: none"><li>• Stel de ONE_VCI niet bloot aan langdurige zonnestraling.</li><li>• Bescherm de ONE_VCI tegen hete onderdelen.</li><li>• Bescherm de ONE_VCI tegen draaiende onderdelen.</li><li>• Controleer aansluitkabels/toebehoren regelmatig op beschadigingen (onherstelbare schade aan de ONE_VCI door kortsluiting).</li><li>• Gebruik de ONE_VCI uitsluitend overeenkomstig de handleiding.</li><li>• Bescherm de ONE_VCI tegen vloeistoffen, bijv. water, olie of benzine. De ONE_VCI is niet waterdicht.</li><li>• Bescherm de ONE_VCI tegen harde schokken en laat het apparaat niet vallen.</li><li>• Open de ONE_VCI niet zelf. Alleen door Hella Gutmann geautoriseerde monteurs mogen de ONE_VCI openen. Bij beschadiging van het veiligheidszegel of onbevoegd ingrijpen in het apparaat vervalt de garantie.</li><li>• Bij storingen aan de ONE_VCI dient Hella Gutmann of een handelspartner van Hella Gutmann onmiddellijk te worden geïnformeerd.</li></ul>
---	---



## 2.4 Veiligheidsaanwijzingen hybride/elektrische voertuigen



In/aan hybride/elektrische voertuigen komen zeer hoge spanningen voor. Door spanningoverslag van beschadigde componenten, bijv. ten gevolge van marterbeten, of door het aanraken van spanningvoerende delen bestaat gevaar van elektrische schokken. Hoogspanning aan/in het voertuig kan in geval van onoplettendheid de dood tot gevolg hebben. Het onderstaande dient daarom in acht te worden genomen:

- Het hoogspanningssysteem mag uitsluitend spanningsvrij worden geschakeld door de hierna genoemde geschoolde personen:
  - Hoogspanningstechnicus
  - Elektrotechnisch geschoolde kracht voor vastgelegde werkzaamheden – hybride resp. elektrisch voertuigen
  - Elektromonteur
- Plaats resp. bevestig waarschuwborden en waarschuwingsbanden.
- Controleer het hoogspanningssysteem en de hoogspanningsleidingen op beschadiging (visuele controle!).
- Schakel het hoogspanningssysteem spanningsvrij:
  - Schakel het contact uit.
  - Neem de servicestekker los.
  - Verwijder de zekering.
- Beveilig het hoogspanningssysteem tegen herinschakeling:
  - Trek de contactsleutel uit en bewaar deze veilig.
  - Bewaar de servicestekker op een veilige plaats of beveilig de accuscheidingsschakelaar tegen herinschakeling.
  - Isoleer de accuscheidingsschakelaar, de stekerverbindingen enz. met blinde stekkers, afdekkapjes of isolatieband met een betreffende waarschuwing.
- Controleer met een spanningzoeker of de spanningsvrijheid bestaat. Ook bij uitgeschakelde hoogspanning kan steeds nog een restspanning aanwezig zijn.
- Leg het hoogspanningssysteem aan massa en sluit het kort (uitsluitend noodzakelijk bij een spanning  $\geq 1000$  V).
- Dek onderdelen af die zich in de nabijheid bevinden of die onder spanning staan – bij een spanning  $< 1000$  V bijv. met isolerende doeken, buigzame buizen of kunststof afdekking. Breng bij spanningen  $\geq 1000$  V bijv. speciaal daartoe bedoelde isolatieplaten/afsperborden aan die voldoende contactbescherming bieden voor naastgelegen onderdelen.
- Houd vóór herinschakeling van het hoogspanningssysteem het hierna genoemde in acht:
  - Alle gereedschappen en hulpmiddelen zijn van het hybride/elektrisch voertuig verwijderd.
  - Beëindig de kortsluiting en het aan massa leggen van het hoogspanningssysteem. Er mag geen kabel meer worden aangeraakt.
  - Bevestig weer de verwijderde beveiligende bekledingen.
  - Beëindig de beveiligingsmaatregelen aan de schakelposities.

## 3 Productbeschrijving

### 3.1 Leveringsomvang



NL

Aantal	Benaming
1	ONE_VCI
1	Lanyard Hella Gutmann Solutions
1	Gebruikshandleiding

#### 3.1.1 Leveringsomvang controleren

Controleer de leveringsomvang bij of direct na de levering om eventuele schade direct te kunnen reclameren.

Ga als volgt te werk voor het controleren van de leveringsomvang:

1. Open het geleverd pakket en controleer het met behulp van het bijgevoegde afleveringsbewijs op volledigheid.

Wanneer uiterlijke transportbeschadigingen herkenbaar zijn, dan moet het pakket worden geopend in het bijzijn van de pakketbezorger en de ONE VCI moet worden gecontroleerd op verborgen beschadigingen. Elke vorm van transportschade van het leveringspakket en elke beschadiging van de ONE VCI moet door de pakketbezorger worden verwerkt in een schadebericht.

2. Neem de ONE VCI uit de verpakking.



#### VOORZICHTIG

Gevaar van kortsluiting door losse delen in of aan de ONE VCI

Gevaar van vernieling van de ONE VCI/de voertuigelektronica

Wanneer zich in of aan de ONE VCI losse delen bevinden of de aanwezigheid hiervan vermoed wordt, mag de module niet in gebruik worden genomen. Informeer in dit geval onmiddellijk een reparatiedienst van Hella Gutmann of een Hella Gutmann-handelspartner.

3. Controleer de ONE VCI op mechanische beschadigingen en op losse onderdelen binnenin door voorzichtig te schudden.

## 3.2 Gebruik overeenkomstig de bestemming

mega macs ONE is een systeem voor het herkennen en verhelpen van storingen aan elektronische systemen van motorvoertuigen. Het is speciaal ontwikkeld voor tablets met Android-besturingssysteem.

Via een diagnose-interface maakt het toestel verbinding met de voertuigelektronica en biedt toegang tot beschrijvingen van voertuigsystemen. Veel gegevens komen direct online van de Hella Gutmann diagnose-database naar de tablet. Om deze reden dient mega macs ONE permanent online te zijn.

mega macs ONE is niet geschikt voor reparaties en onderhoud van elektrische machines, gereedschappen en elektrische huisinstallaties. Toestellen van andere producenten worden niet ondersteund.

Wordt mega macs ONE en/of de ONE VCI gebruikt op een wijze die niet overeenkomt met die, welke door Hella Gutmann is aangegeven, kan hierdoor de veiligheid van het apparaat worden beïnvloed.

De ONE VCI is bestemd voor industriële toepassing. Buiten industriële omgevingen bijv. in bedrijventerreinen en in gemengde woongebieden moeten eventueel maatregelen worden getroffen ter ontstoring.

NL

## 3.3 Gebruik van de Bluetooth®-functie

De toepassing van de Bluetooth®-functie kan door wetgeving of bepalingen op dit terrein in bepaalde landen aan beperkingen onderhevig zijn, resp. niet zijn toegestaan.

Houd daarom voor het gebruik van de Bluetooth®-functie rekening met de bepalingen die in uw land van toepassing zijn.

## 3.4 Aansluitingen

### 3.4.1 ONE VCI

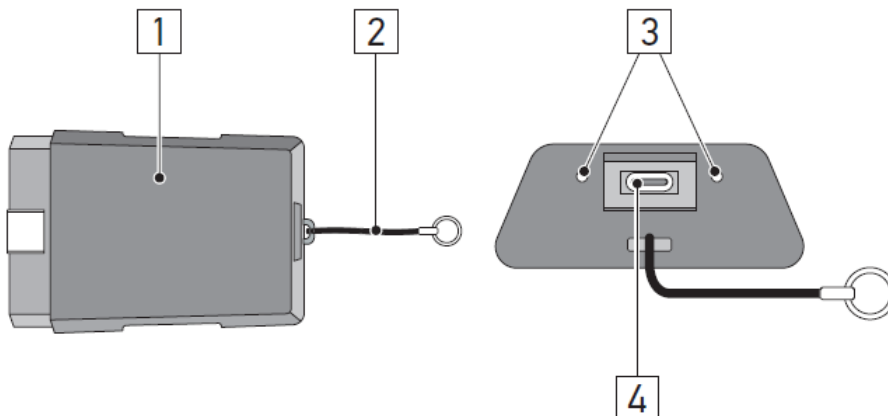

	Naam/beschrijving
1	OBD-stekker voor diagnose-aansluiting in voertuig
2	Bevestigingsband voor bijv. een lanyard
3	<b>Groen en blauw indicatielampje (led)</b> De indicatielampjes geven de bedrijfsomstandigheid van de ONE VCI weer.
4	Micro-USB-interface voor USB-kabel naar USB-interface van tablet

### 3.4.2 Betekenis van de knipperfrequenties

Statusindicatie		Betekenis
Blauwe led	Groene led	
Led uitgeschakeld.	Led uitgeschakeld.	<ul style="list-style-type: none"> <li>• Software inactief/fout.</li> <li>• Geen spanning aanwezig.</li> <li>• ONE VCI defect.</li> </ul>
Led knippert snel (1x per sec.).	Led uitgeschakeld.	<ul style="list-style-type: none"> <li>• Update mislukt.</li> <li>• Update ongeldig.</li> <li>• ONE VCI defect.</li> </ul>
Led knippert langzaam (om de 3 sec.).	Led uitgeschakeld.	<ul style="list-style-type: none"> <li>• Update mislukt.</li> <li>• Update ongeldig.</li> <li>• ONE VCI defect.</li> </ul>
Led knippert langzaam (om de 3 sec.).	Led brandt permanent met regelmatige korte pauzes.	ONE VCI is operationeel.

## 4 Installatie mega macs ONE

### 4.1 Ondersteunde besturingssystemen mega macs ONE

- Android-besturingssystemen vanaf versie 6.0 (Marshmallow)

### 4.2 Systeemvereisten mega macs ONE

- 1,5 GB RAM
- WXGA (1280 x 800)
- 1 GB vrije opslagcapaciteit
- Bluetooth®, klasse 1
- Bluetooth® 2.1 EDR

NL

### 4.3 mega macs ONE installeren

	<p><b>OPMERKING</b></p> <ul style="list-style-type: none"><li>• Om de applicatie mega macs ONE te kunnen downloaden, is een Google-account vereist.</li><li>• De applicatie mega macs ONE kan worden gedownload en geïnstalleerd via de Google Play Store.</li></ul>
--	--

Ga om mega macs ONE te installeren als volgt te werk:

1. Open de Google Play Store.
2. Voer in het zoekvenster **HGS, mega macs** of **Hella Gutmann** in.
3. Selecteer de applicatie **mega macs ONE** .
4. Start de download van de applicatie.

Hiermee is de installatie van mega macs ONE afgesloten.

## 5 Specificaties mega macs ONE

### 5.1 Diagnosefuncties

---

**OPMERKING**

De telkens mogelijke testnauwkeurigheid en het aantal functies zijn afhankelijk van de "intelligentie" van het betreffende voertuigstelsel.

- **Foutcode**

Met deze functie kunnen de foutcodes die in het foutcodegeheugen van de ECU zijn opgeslagen worden uitgelezen en worden gewist. Bovendien kan er informatie betreffende de foutcode worden opgeroepen.

- **Parameter**

Met deze functie kunnen de realtime-gegevens of de toestanden van de componenten uit de ECU grafisch en alfanumeriek worden weergegeven.

- **Actuatortest**

Met deze functie kunnen actuatoren met behulp van de ECU worden geactiveerd/gedeactiveerd.

- **Service-reset**

Hier kan het inspectie-interval worden gereset. De service-reset kan manueel of via het diagnoseapparaat worden uitgevoerd.

- **Basisinstelling**

Hier kunnen componenten worden gereset naar hun basisinstellingen.

- **Codering**

Met deze functie kunnen nieuwe componenten in de ECU worden gecodeerd.

- **Testfunctie**

Hier kunnen speciale controles/zelftests worden uitgevoerd.

## 6 Ingebruikname mega macs ONE

### 6.1 Voorwaarden voor de toepassing van mega macs ONE

	<b>OPMERKING</b> <ul style="list-style-type: none"><li>• Bij de eerste installatie van mega macs ONE moet er een online-verbinding bestaan.</li><li>• De ONE VCI moet tijdens de diagnose permanent zijn verbonden met de tablet waarop mega macs ONE wordt toegepast.</li></ul>
---	--

Om mega macs ONE te kunnen toepassen, moet aan de volgende voorwaarden zijn voldaan:

- De applicatie mega macs ONE is geïnstalleerd zoals is voorgeschreven.
- mega macs ONE is via Bluetooth® verbonden met de ONE VCI.

### 6.2 Verbinding met ONE VCI

	<b>OPMERKING</b> <ul style="list-style-type: none"><li>• Voor de ONE VCI moet voldoende voedingsspanning via het voertuig beschikbaar zijn.</li><li>• Het is van belang dat de ONE VCI altijd via Bluetooth® verbonden blijft met de tablet waarop de software mega macs ONE wordt toegepast.</li></ul>
---	---

De ONE VCI is een onafscheidelijk onderdeel van de software mega macs ONE. De ONE VCI omvat software-componenten. Voor bepaalde functies van de software mega macs ONE is daarom een verbinding met ONE VCI noodzakelijk.

## 7 Met mega macs ONE werken



### 7.1 Diagnose

Via  kunt u door middel van het apparaat gegevens uitwisselen met de voertuigsystemen die u wilt onderzoeken. De mate van testnauwkeurigheid en het aantal functies zijn afhankelijk van de "intelligentie" van het betreffende voertuigstelsel.

#### 7.1.1 Voertuigdiagnose voorbereiden

Een basisvoorwaarde voor een correcte voertuigdiagnose is de keuze van het juiste voertuig en het aanwezig zijn van voldoende boordnetspanning (> 12 V). Het apparaat biedt hierbij hulp aan, bijv. de voertuigidentificatie met behulp van VIN, weergave van de inbouwplaats van de diagnose-aansluiting en weergave van de accuspanning.

Ga ter voorbereiding van de voertuigdiagnose als volgt te werk:

1. Start de applicatie **mega macs ONE** .
2. Selecteer via  > **Voertuigselectie** een gewenst voertuig.



#### **VOORZICHTIG**

Wegrollen van het voertuig

Letselgevaar/gevaar van materiële schade

Ga vóór het starten als volgt te werk:

1. Trek de parkeerrem aan.
2. Schakel de versnelling in neutrale stand.
3. Let op info- en instructievenster(s).



#### **BELANGRIJK**

Kortsluiting en spanningspieken bij aansluiting van de ONE VCI

Gevaar van vernieling van voertuigelektronica.

Schakel het voertuigcontact uit vóór het aansluiten van de ONE VCI op het voertuig.



3. Verbind de ONE VCI met de diagnose-aansluiting van het voertuig.  
Beide leds van de ONE VCI knipperen. De ONE VCI is operationeel.

4. Selecteer via  het gewenste type diagnose.

De voertuigdiagnose is voorbereid en kan nu via  voor een geselecteerd voertuig worden uitgevoerd.

#### 7.1.2 Voertuigdiagnose uitvoeren

Ga voor het uitvoeren van de voertuigdiagnose als volgt te werk:

1. Voer stappen 1 t/m 3 zo uit, zoals beschreven in het hoofdstuk **Voertuigdiagnose voorbereiden**.
2. Selecteer via  het gewenste type diagnose.
3. Neem eventuele info- en instructievensters in acht.
4. Start de communicatie met .
5. Repareer het voertuig. Verwijder vervolgens de opgeslagen foutcodes uit het voertuigstelsel.



## 8 Instellingen

Onder **>Instellingen<** kan de applicatie mega macs ONE worden geconfigureerd.

### 8.1 Taal instellen

	<b>OPMERKING</b> Bij de eerste installatie wordt de actuele taalinstelling van de tablet overgenomen.
---	--

Ga als volgt te werk voor het instellen van de taal:

1. Selecteer via  **> Instellingen**.
2. Open via **Weergave** de keuzelijst.
3. Selecteer de gewenste taal.

De gewenste taal is ingesteld.

Met **>Opslaan<** kunnen de instellingen worden overgenomen en opgeslagen.

NL

### 8.2 Het invoeren van bedrijfsgegevens

	<b>OPMERKING</b> Hier kunnen de bedrijfsgegevens worden ingevoerd die bijvoorbeeld op een afdruk weergegeven moeten worden.
---	--

Ga voor het invoeren van de bedrijfsgegevens als volgt te werk:

1. Selecteer via  **> Instellingen**.
2. Open onder **Bedrijfsgegevens** het virtuele toetsenbord.
3. Voer de bedrijfsgegevens in de betreffende tekstvelden in.

De bedrijfsgegevens zijn geregistreerd.

Met **>Opslaan<** kunnen de bedrijfsgegevens worden overgenomen en opgeslagen.

### 8.3 ONE VCI-alarm configureren

Ga als volgt te werk voor het configureren van het ONE VCI-alarm:

1. Selecteer met  **> Instellingen**.
2. Activeer onder **VCI** het selectievakje **Bewakingsalarm actief** om het ONE VCI-alarm te activeren.
3. Voert evt. in de eronder staande tekstvelden de gewenste **Tijdsduur vanaf onderbreking van de verbinding tot aan het bewakingsalarm [s]** en de **Duur van het bewakingsalarm [s]** in.

Met **>Opslaan<** kunnen de instellingen worden overgenomen en opgeslagen.

## 8.4 Informatie betreffende versie ophalen

---

Via  > **Instellingen** kan informatie betreffende de versie worden opgehaald.

Hier verschijnt onder **Versies** o.a. de volgende informatie:

- Versie server
- Dataversie
- VCI apparaatnummer
- VCI hardwareversie
- VCI hardwareversie
- Versie app
- Versie Android
- Model
- Geheugen (vrij/totaal)

## 9 Allgemeine Informationen

### 9.1 Verzorging en onderhoud

---

- Reinig de ONE VCI regelmatig met een mild reinigingsmiddel.
- Gebruik een normaal schoonmaakmiddel in combinatie met een zachte, vochtige poetsdoek.
- Vervang onmiddellijk beschadigde onderdelen.
- Gebruik uitsluitend originele vervangingsonderdelen.

## 9.2 Afvalverwerking

**OPMERKING**

De hierna vermelde richtlijn is uitsluitend van toepassing binnen de Europese Unie.



Volgens de richtlijn 2012/19/EU van het Europese Parlement en de Raad van 04 juli 2012 betreffende afgedankte elektrische en elektronische apparatuur en de Duitse wet over het in verkeer brengen, de terugname en de milieubewuste verwijdering van elektrische en elektronische apparaten ("Elektro- und Elektronikgerätegesetz – ElektroG") van 20-10-2015 in de momenteel geldige versie, verplichten wij ons dit apparaat dat door ons na 13-08-2005 in verkeer werd gebracht, na beëindiging van de gebruiksduur, kosteloos terug te nemen en het conform de bovenstaande richtlijnen te verwijderen.

Aangezien het onderhavige apparaat een uitsluitend commerciële toepassing kent (B2B), is het afgeven ervan bij publiekrechtelijke/overheidsinstanties niet toegestaan (geldt voor Bondsrepubliek Duitsland).

Dit apparaat kan met opgave van koopdatum en serienummer als afval ter verwerking worden ingeleverd bij:

Hella Gutmann Solutions GmbH

Am Krebsbach 2

79241 Ihringen

DUISSLAND

WEEE-reg.-nr. DE 25419042

Phone: +49 7668 9900-0

Fax: +49 7668 9900-3999

E-mail: info@hella-gutmann.com

## 9.3 Technische gegevens

**ONE VCI**

<b>Frequentieband</b>	2,4 GHz
<b>Gegevensoverdrachtsnelheid</b>	Max. 3 Mbit/s
<b>Bereik binnen</b>	3...10 m
<b>Bereik buiten</b>	Max. 50 m
<b>Afmetingen</b>	110 x 50 x 26 mm (L x B x H)
<b>Interfaces</b>	Micro-USB, Bluetooth®

# Spis treści

1	O niniejszej instrukcji .....	110
1.1	Uwagi dotyczące korzystania z instrukcji obsługi .....	110
1.2	Zakres funkcji .....	110
2	Zasady bezpieczeństwa .....	111
2.1	Ogólne zasady bezpieczeństwa .....	111
2.2	Zasady bezpieczeństwa - ryzyko obrażeń .....	111
2.3	Instrukcje bezpieczeństwa dotyczące ONE VCI .....	112
2.4	Zasady bezpieczeństwa dotyczące pojazdówhybrydowych/elektrycznych .....	113
3	Opis produktu .....	114
3.1	Zakres dostawy .....	114
3.1.1	Kontrola zakresu dostawy .....	114
3.2	Użytkowanie zgodne z przeznaczeniem .....	115
3.3	Korzystanie z funkcji Bluetooth® .....	115
3.4	Złącza urządzenia .....	115
3.4.1	ONE VCI .....	115
3.4.2	Znaczenie częstotliwości migania .....	116
4	Instalacja mega macs ONE .....	117
4.1	Obsługiwane systemy operacyjne mega macs ONE .....	117
4.2	Wymagania systemowe mega macs ONE .....	117
4.3	Instalacja mega macs ONE .....	117
5	Zakres funkcji mega macs ONE .....	118
5.1	Funkcje diagnozy .....	118
6	Uruchamianie mega macs ONE .....	119
6.1	Wymagania dotyczące użytkowania mega macs ONE .....	119
6.2	Połączenie z ONE VCI .....	119
7	Praca z mega macs ONE .....	120
7.1	Diagnostyka .....	120
7.1.1	Przygotowywanie diagnozy pojazdu .....	120
7.1.2	Przeprowadzanie diagnozy pojazdu .....	120
8	Ustawienia .....	121
8.1	Wybór języka .....	121
8.2	Wprowadzanie danych firmy .....	121
8.3	Konfiguracja alarmu ONE VCI .....	121
8.4	Wyświetlanie informacji dotyczących wersji .....	122
9	Allgemeine Informationen .....	123
9.1	Pielęgnacja i konserwacja .....	123
9.2	Utylizacja .....	124
9.3	Dane techniczne .....	124

# 1 O niniejszej instrukcji

## Oryginalna instrukcja

W tej instrukcji zawarte są w przejrzystej formie najważniejsze informacje dotyczące naszego rozwiązania diagnostycznego mega macs ONE, aby rozpoczęcie pracy z naszym oprogramowaniem było jak najbardziej przyjemne i bezproblemowe.

## 1.1 Uwagi dotyczące korzystania z instrukcji obsługi

---

Niniejsza instrukcja zawiera informacje ważne dla bezpieczeństwa użytkownika.

Na stronie **[www.hella-gutmann.com/manuals](http://www.hella-gutmann.com/manuals)** dostępne są wszystkie podręczniki, skrócone instrukcje obsługi, certyfikaty i listy naszych urządzeń diagnostycznych, narzędzi i innych produktów.

Odwiedź naszą Hella Academy pod **[www.hella-academy.com](http://www.hella-academy.com)** i poszerzaj swoją wiedzę dzięki pomocnym poradnikom online i innym szkoleniom.

Proszę dokładnie przeczytać instrukcję. Należy przy tym zwrócić szczególną uwagę na pierwsze strony dotyczące przepisów bezpieczeństwa. Mają one na celu zapewnienie bezpiecznej obsługi produktu.

Podczas pracy z produktem zaleca się konsultacje poszczególnych kroków pracy z podręcznikiem, aby zapobiec zagrożeniu osób i sprzętu lub błędom obsługi.

Produkt ten może być używany tylko przez osoby z wykształceniem technicznym w zakresie naprawy pojazdów. Instrukcja ta nie zawiera wiedzy i informacji objętych takim wykształceniem zawodowym.

Producent zastrzega sobie prawo do wprowadzania zmian w instrukcji i w samym produkcie bez uprzedniego powiadomienia. Zalecamy regularne sprawdzanie dostępności aktualizacji. W przypadku odsprzedaży lub innej formy przekazania produktu innym użytkownikom należy dołączyć do niego niniejszą instrukcję.

Instrukcja obsługi musi być łatwo dostępna przez cały czas użytkowania produktu.

## 1.2 Zakres funkcji

---

Zakres funkcji oprogramowania jest zależny od kraju, wykupionych licencji i/lub opcjonalnie dostępnego sprzętu. Dlatego też dokumentacja ta może opisywać funkcje, które nie są dostępne w wykupionym oprogramowaniu. Brakujące funkcje mogą zostać udostępnione po zakupieniu odpowiedniej licencji i/lub sprzętu.



## 2 Zasady bezpieczeństwa

### 2.1 Ogólne zasady bezpieczeństwa

	<ul style="list-style-type: none"> <li>• Produkt ten jest przeznaczony do stosowania wyłącznie w zakładach naprawczych. Warunkiem użytkowania urządzenia jest posiadanie wiedzy z zakresu pojazdów samochodowych, a tym samym znajomość źródeł zagrożeń i ryzyka występującego w warsztacie bądź w pojazdach samochodowych.</li> <li>• Przed rozpoczęciem korzystania z produktu, należy uważnie przeczytać całą instrukcję obsługi mega macs ONE.</li> <li>• Obowiązują wszystkie instrukcje podane w poszczególnych rozdziałach instrukcji obsługi. Dodatkowo, należy przestrzegać przedstawionych w dalszej części procedur i instrukcji bezpieczeństwa.</li> <li>• Ponadto obowiązują ogólne przepisy inspektoratów inspekcji handlowych, stowarzyszeń zawodowych, producentów pojazdów, ochrony środowiska, jak również wszelkie ustawy, rozporządzenia i kodeksy obowiązujące w warsztacie.</li> </ul>
---	--

PL

### 2.2 Zasady bezpieczeństwa - ryzyko obrażeń

  	<p>Podczas wykonywania prac przy pojeździe istnieje ryzyko zranienia wskutek obracające się części lub wskutek odtoczenia się pojazdu. Dlatego należy przestrzegać poniższych zasad:</p> <ul style="list-style-type: none"> <li>• Zabezpieczyć pojazd przed odtoczeniem.</li> <li>• W pojazdach z automatyczną skrzynią biegów dodatkowo ustawić skrzynię biegów w pozycji parkowania.</li> <li>• Wyłączyć system start/stop, aby wykluczyć nagłe uruchomienie silnika.</li> <li>• Podłączanie modułu ONE VCI do pojazdu wykonywać tylko przy wyłączonym zapłonie.</li> <li>• Przy pracującym silniku nie wkładać rąk między obracające się części.</li> <li>• Nie układać kabli w pobliżu obracających części.</li> <li>• Sprawdzać części znajdujące się pod wysokim napięciem pod kątem uszkodzeń.</li> </ul>
--	--

## 2.3 Instrukcje bezpieczeństwa dotyczące ONE VCI

	<p>Aby wykluczyć nieprawidłową obsługę i będące jej skutkiem obrażenia użytkownika lub zniszczenie modułu ONE VCI, należy przestrzegać następujących zasad:</p> <ul style="list-style-type: none"><li>• Chronić ONE VCI przed długotrwałym promieniowaniem słonecznym.</li><li>• Chronić ONE VCI przed kontaktem z gorącymi częściami.</li><li>• Chronić ONE VCI przed kontaktem z obracającymi się częściami.</li><li>• Kabel przyłączeniowy i części osprzętu należy regularnie kontrolować pod kątem uszkodzeń (niebezpieczeństwo zniszczenia ONE VCI wskutek zwarcia).</li><li>• Korzystać z ONE VCI tylko zgodnie z instrukcją obsługi.</li><li>• Chronić moduł ONE VCI przed takimi płynami jak woda, olej czy benzyna. Moduł ONE VCI nie jest wodoszczelny.</li><li>• Chronić ONE VCI przed silnymi uderzeniami i nie upuszczać go.</li><li>• Nie otwierać samodzielnie ONE VCI. Moduł ONE VCI może otwierać wyłącznie autoryzowany technik firmy Hella Gutmann. Uszkodzenie plomby i niedozwolone ingerencje w urządzenie powodują utratę gwarancji i rękojmi.</li><li>• W razie usterki modułu ONE VCI niezwłocznie powiadomić firmę Hella Gutmann lub jej partnera handlowego.</li></ul>
---	--



## 2.4 Zasady bezpieczeństwa dotyczące pojazdów hybrydowych/elektrycznych



W pojazdach elektrycznych i hybrydowych występują bardzo wysokie napięcia. Przebiecia z uszkodzonych części, np. przegrzanych przez kunę, a także dotknięcie części znajdujących się pod napięciem mogą spowodować porażenie prądem. Wysokie napięcie w otoczeniu pojazdu lub samym pojeździe może w razie nieuwagi doprowadzić do śmiertelnego zranienia. Dlatego należy przestrzegać poniższych zasad:

- System wysokonapięciowy może być pozbawiany napięcia tylko przez pracowników posiadających następujące kwalifikacje:
  - technicy posiadający uprawnienia do obsługi instalacji wysokiego napięcia (HVT)
  - elektrycy posiadający określone uprawnienia (Efft) – pojazdy hybrydowe wzgl. elektryczne
  - wykwalifikowani elektrycy (EFK)
- Ustawić wzgl. zamocować tablice ostrzegawcze i taśmy ostrzegawcze.
- Sprawdzić system wysokonapięciowy i przewody wysokonapięciowe pod kątem uszkodzeń (kontrola wzrokowa!).
- Pozbawić system wysokonapięciowy napięcia:
  - Wyłączyć zapłon.
  - Odłączyć wtyczkę serwisową.
  - Wyjąć bezpiecznik.
- Wykluczyć ponownie włączenie systemu wysokonapięciowego:
  - Wyjąć kluczyk zapłonowy i umieścić go w bezpiecznym miejscu.
  - Umieścić wtyczkę serwisową w bezpiecznym miejscu albo wykluczyć włączenie wyłącznika głównego akumulatora.
  - Odizolować wyłącznik główny akumulatora, złącza wtykowe itp. przy użyciu zaślepek, nasadek lub taśmy izolacyjnej z odpowiednią informacją.
- Sprawdzić brak napięcia woltomierzem. Nawet po wyłączeniu wysokiego napięcia w systemie może pozostawać napięcie resztkowe.
- Uziemić i zewrzeć system wysokonapięciowy (jest to wymagane dopiero w przypadku napięcia przekraczającego 1000 V).
- Przykryć znajdujące się w pobliżu lub pod napięciem części – w przypadku napięcia nieprzekraczającego 1000 V np. przy użyciu mat izolacyjnych, węży czy pokryw plastikowych. W przypadku napięcia przekraczającego 1000 V można np. użyć specjalnych płyt izolacyjnych lub tablic, które zapewniają dostateczną ochronę przed kontaktem sąsiednimi częściami.
- Przed ponownym włączeniem systemu wysokonapięciowego stosować się do następujących zasad:
  - Wszystkie narzędzia i pomocy są usunięte z pojazdu hybrydowego/elektrycznego.
  - Usunąć element zwierający i uziemiający system wysokonapięciowy. Od tego momentu nie wolno już dotykać żadnych kabli.
  - Założyć zdjęte wcześniej osłony.
  - Usunąć środki ochronne z punktów połączeń.

## 3 Opis produktu

### 3.1 Zakres dostawy



PL

Liczba	Nazwa
1	ONE VCI
1	Breloczek Hella Gutmann Solutions
1	Podręcznik użytkownika

#### 3.1.1 Kontrola zakresu dostawy

Należy sprawdzić zawartość przesyłki przy odbiorze lub zaraz po nim, aby umożliwić sobie niezwłoczne zareklamowanie ewentualnych wad i uszkodzeń.

Aby sprawdzić kompletność dostawy, należy wykonać następujące czynności:

1. Otworzyć dostarczony pakiet i sprawdzić jego kompletność na podstawie dołączonego wykazu części.

Jeżeli widoczne są uszkodzenia transportowe, w obecności kuriera otworzyć przesyłkę i skontrolować moduł ONE VCI pod kątem uszkodzeń. Wszystkie uszkodzenia transportowe opakowania i uszkodzenia modułu ONE VCI kurier ma obowiązek spisać w protokole szkód.

2. Wyjąć moduł ONE VCI z opakowania.



#### UWAGA

Niebezpieczeństwo spowodowania zwarcia przez luźne części w lub na module ONE VCI.

Niebezpieczeństwo zniszczenia ONE VCI/elektroniki pojazdu.

Nigdy nie uruchamiać modułu ONE VCI, jeżeli w jego wnętrzu lub jego otoczeniu mogą się znajdować luźne elementy. W tym przypadku niezwłocznie poinformować serwis naprawczy firmy Hella Gutmann lub partnera handlowego firmy Hella Gutmann.

3. Sprawdzić ONE VCI pod kątem uszkodzeń mechanicznych i delikatnie potrząsając czy nie ma luźnych części wewnątrz.

## 3.2 Użytkowanie zgodne z przeznaczeniem

mega macs ONE jest systemem służącym do wykrywania i usuwania usterek występujących w elektronicznych systemach pojazdów mechanicznych. Został specjalnie opracowany dla tabletów z systemem operacyjnym Android.

Przez złącze diagnostyczne nawiązuje ono połączenie z elektroniką pojazdu i zapewnia dostęp do opisów jego systemów. Większość danych pobieranych jest na tablet bezpośrednio z bazy danych diagnostycznych firmy Hella Gutmann.

Oprogramowanie mega macs ONE nie jest przeznaczone do napraw urządzeń i maszyn elektrycznych lub instalacji elektrycznych budynków. Urządzenia innych producentów nie są obsługiwane.

Używanie oprogramowania mega macs ONE i modułu ONE VCI w sposób inny niż określony przez firmę Hella Gutmann może ujemnie wpłynąć na poziom ochrony urządzenia.

Moduł ONE VCI przeznaczony jest do stosowania wyłącznie w ramach działalności gospodarczej. Poza środowiskiem przemysłowym, np. w obszarach mieszkalnych lub mieszanych, może być konieczne zastosowanie środków mających na celu eliminację zakłóceń.

## 3.3 Korzystanie z funkcji Bluetooth®

Używanie funkcji Bluetooth® może być w niektórych krajach ograniczone, a nawet całkowicie zakazane przez miejscowe ustawy lub rozporządzenia.

Przed użyciem funkcji Bluetooth® należy zasięgnąć informacji o przepisach obowiązujących w kraju użytkowania.

## 3.4 Złącza urządzenia

### 3.4.1 ONE VCI

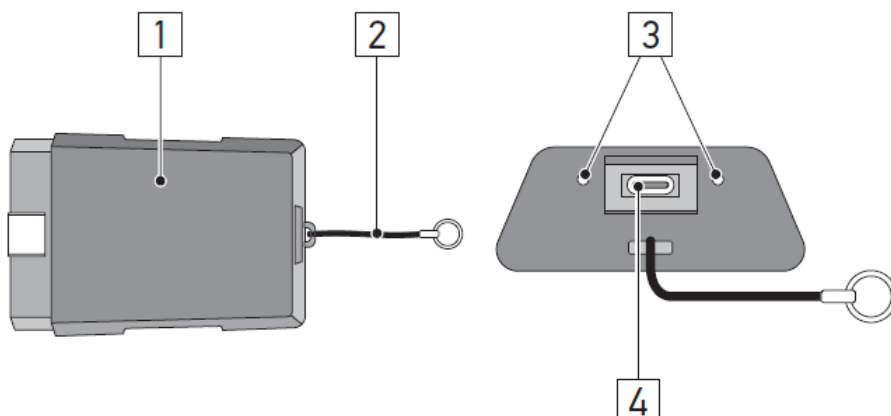

	Nazwa/opis
1	Wtyczka OBD do podłączania urządzenia diagnostycznego do pojazdu
2	Pasek do mocowania np. breloczka
3	<b>Zielona i niebieska kontrolka (LED)</b> Kontrolki wskazują stan modułu ONE VCI.
4	Interfejs Micro USB dla kabla USB do interfejsu USB na tablecie

### 3.4.2 Znaczenie częstotliwości migania

Informacja o statusie		Znaczenie
Niebieska LED	Zielona LED	
LED nie świeci.	LED nie świeci.	<ul style="list-style-type: none"> <li>Oprogramowanie nieaktywne/wadliwe.</li> <li>Brak napięcia.</li> <li>Uszkodzony ONE VCI.</li> </ul>
LED miga szybko (1x na s).	LED nie świeci.	<ul style="list-style-type: none"> <li>Aktualizacja zakończyła się niepowodzeniem.</li> <li>Aktualizacja nieważna.</li> <li>Uszkodzony ONE VCI.</li> </ul>
LED miga powoli (co 3 s).	LED nie świeci.	<ul style="list-style-type: none"> <li>Aktualizacja zakończyła się niepowodzeniem.</li> <li>Aktualizacja nieważna.</li> <li>Uszkodzony ONE VCI.</li> </ul>
LED miga powoli (co 3 s).	LED świeci ciągle z krótkimi regularnymi przerwami.	ONE VCI gotowy do pracy.

## 4 Instalacja mega macs ONE

### 4.1 Obsługiwane systemy operacyjne mega macs ONE

- Systemy operacyjne Android od wersji 6.0 (Marshmallow)

### 4.2 Wymagania systemowe mega macs ONE

- 1,5 GB RAM
- WXGA (1280 x 800)
- Pojemność pamięci 1 GB
- Bluetooth®, klasa 1
- Bluetooth® 2.1 EDR

PL

### 4.3 Instalacja mega macs ONE

**WSKAZÓWKA**

- Do pobrania aplikacji mega macs ONE wymagane jest konto Google.
- Aplikację mega macs ONE można pobrać i zainstalować ze sklepu Google Play.

Aby zainstalować mega macs ONE, proszę postępować następująco:

1. Otworzyć aplikację Sklep Google Play.
2. W oknie wyszukiwania wpisać „HGS”, „mega macs” lub „Hella Gutmann”.
3. Wybrać aplikację **mega macs ONE** .
4. Rozpocząć pobieranie aplikacji.

Tym samym instalacja oprogramowania mega macs ONE jest zakończona.

## 5 Zakres funkcji mega macs ONE

### 5.1 Funkcje diagnozy

---

**WSKAZÓWKA**

Dokładność badania oraz wybór funkcji zależą zawsze od poziomu „inteligencji” systemu pojazdu.

- **Kody usterek**

Tutaj można odczytywać i usuwać kody zapisane w pamięci kodów usterek sterownika. Dodatkowo można tu wyświetlać informacje dotyczące kodu usterki.

- **Parametry**

W tym miejscu można wyświetlać w formie graficznej i alfanumerycznej dane zapisane w czasie rzeczywistym lub stany części zapisane sterownika.

- **Test siłowników**

Tutaj można aktywować/dezaktywować podzespoły wykonawcze przy pomocy sterownika.

- **Reset interwału serwisowego**

Tutaj można zresetować interwał serwisowy. Reset interwału serwisowego można przeprowadzać manualnie lub przy użyciu testera diagnostycznego.

- **Regulacja podstawowa**

Tutaj można przywracać stan regulacji podstawowej części.

- **Kodowanie**

Tutaj można kodować w sterowniku nowe części.

- **Funkcja testowa**

Tutaj można przeprowadzać różne testy i autotesty specjalne.

## 6 Uruchamianie mega macs ONE

### 6.1 Wymagania dotyczące użytkowania mega macs ONE

	<p><b>WSKAZÓWKA</b></p> <ul style="list-style-type: none"><li>• Podczas instalowania mega macs ONE po raz pierwszy, musi być dostępne połączenie z internetem.</li><li>• ONE VCI musi być podczas diagnozy stale połączony z tabletem, na którym używane jest oprogramowanie mega macs ONE.</li></ul>
---	---

Przed rozpoczęciem korzystania z mega macs ONE należy się upewnić, że:

- Aplikacja mega macs ONE została poprawnie zainstalowana.
- mega macs ONE jest połączony za pomocą Bluetooth® z ONE VCI.

### 6.2 Połączenie z ONE VCI

	<p><b>WSKAZÓWKA</b></p> <ul style="list-style-type: none"><li>• Dla ONE VCI należy zapewnić odpowiednie zasilanie napięciem przez pojazd.</li><li>• ONE VCI musi być zawsze podłączony za pośrednictwem modułu Bluetooth® z tabletem, na którym używane jest oprogramowanie mega macs ONE.</li></ul>
---	--

ONE VCI jest stałą częścią składową oprogramowania mega macs ONE. ONE VCI zawiera komponenty oprogramowania. Dlatego też niektóre funkcje mega macs ONE wymagają połączenia z ONE VCI.

## 7 Praca z mega macs ONE



### 7.1 Diagnostyka

Za pomocą  można przy użyciu urządzenia diagnostycznego wymieniać dane ze sprawdzanymi systemami pojazdu. Dokładność badania oraz wybór funkcji zależą zawsze od poziomu „inteligencji” systemu pojazdu.

#### 7.1.1 Przygotowywanie diagnozy pojazdu

Warunkiem bezbłędnej diagnostyki jest wybór prawidłowego pojazdu i dostateczne napięcie instalacji elektrycznej (> 12 V). W celu ułatwienia wyboru w urządzeniu diagnostycznym dostępne są funkcje pomocnicze, np. lokalizacja złącza diagnostycznego lub identyfikacja pojazdu na podstawie numeru VIN czy wskazanie napięcia akumulatora.

Aby przygotować diagnostykę pojazdu, należy wykonać następujące czynności:

1. Uruchomić aplikację **mega macs ONE** .
2. Za pomocą  > **Wybór pojazdu** wybrać żądany pojazd.



#### UWAGA

Odtoczenie się pojazdu

Ryzyko obrażeń/strat materialnych

Przed rozpoczęciem rozruchu wykonać następujące czynności:

1. Zaciągnąć hamulec postojowy.
2. Wrzucić bieg jałowy.
3. Przeczytać zawartość okna.





#### WAŻNE

Niebezpieczeństwo zwarcia i wystąpienia pików napięcia przy podłączaniu modułu ONE VCI

Niebezpieczeństwo zniszczenia elektroniki pojazdu



Przed podłączeniem modułu ONE VCI do pojazdu wyłączyć zapłon.

3. Włożyć ONE VCI do przyłącza diagnostycznego pojazdu.  
Migają obie diody modułu LED ONE VCI. Moduł ONE VCI jest gotowy do pracy.
4. Za pomocą  wybrać żądany typ diagnozy.

Diagnoza pojazdu została przygotowana i można ją teraz przeprowadzić za pomocą  dla wybranego pojazdu.

#### 7.1.2 Przeprowadzanie diagnozy pojazdu

Aby przeprowadzić diagnozę pojazdu, postępować następująco:

1. Wykonać czynności 1-3 zgodnie z opisem w rozdziale **Przygotowywanie diagnozy pojazdu**.
2. Za pomocą  wybrać żądany typ diagnozy.
3. Zwrócić uwagę na okno zawierające informacje, wskazówki i instrukcje postępowania.
4. Za pomocą  rozpocząć komunikację.
5. Naprawić pojazd. Następnie usunąć zapisane kody usterek z systemu diagnostycznego pojazdu.



## 8 Ustawienia

Pod >**Ustawienia**< można skonfigurować aplikację mega macs ONE.

### 8.1 Wybór języka

	<b>WSKAZÓWKA</b> Podczas pierwszej instalacji przyjmowane jest bieżące ustawienie języka tabletu.
---	--

Aby wybrać język, należy postąpić następująco:

1. Wybrać za pośrednictwem  > **Ustawienia**.
2. Pod **Widok** otworzyć listę wyboru.
3. Wybrać żądany język.

Żądany język został wybrany.

Pod >**Zapis**< można przejść i zapisać ustawienia.

### 8.2 Wprowadzanie danych firmy

	<b>WSKAZÓWKA</b> Tutaj można wprowadzić dane firmy, które mają być widoczne np. na wydruku.
---	--

Aby wpisać dane firmy, postępować następująco:

1. Wybrać za pośrednictwem  > **Ustawienia**.
2. Pod **Dane firmy** otworzyć wirtualną klawiaturę.
3. Wprowadzić w odpowiednie pola dane firmy.

Dane firmy zostały zarejestrowane.

Pod >**Zapis**< można przejść i zapisać dane firmy.

### 8.3 Konfiguracja alarmu ONE VCI

Aby skonfigurować alarm ONE VCI, należy postąpić następująco:

1. Za pomocą  wybrać > **Ustawienia**.
2. Pod **VCI** zaznaczyć pole wyboru **Aktywny alarm nadzorujący**, aby aktywować alarm ONE VCI.
3. W razie potrzeby w poniższych polach tekstowych wprowadzić żądany **Czas od przerwania połączenia do alarmu nadzorującego [s]** i **Czas trwania alarmu nadzorującego [s]**.

Pod >**Zapis**< można przejść i zapisać ustawienia.

## 8.4 Wyświetlanie informacji dotyczących wersji

---

Za pomocą  > **Ustawienia** można wyświetlić informacje dotyczące wersji.

Tutaj pod **Wersje** wyświetlane są m.in. następujące informacje:

- Wersja serwera
- Datenversion [Wersja danych]
- Numer urządzenia VCI
- Wersja hardware VCI
- Wersja oprogramowania VCI
- Wersja aplikacji
- Wersja Android
- Model
- Pamięć (wolna/łącznie)

## 9 Allgemeine Informationen

### 9.1 Pielęgnacja i konserwacja

---

- ONE VCI należy regularnie czyścić nieagresywnymi środkami czyszczącymi.
- Do czyszczenia należy stosować dostępne w sprzedaży środki czyszczące oraz zwilżoną miękką ściereczkę.
- Uszkodzone części należy natychmiast wymieniać.
- Używać tylko oryginalnych części zamiennych.

## 9.2 Utylizacja



### WSKAZÓWKA

Wymieniona w tym miejscu dyrektywa obowiązuje tylko w krajach Unii Europejskiej.



Zgodnie z dyrektywą 2012/19/UE Parlamentu Europejskiego i Rady z dnia 4 lipca 2012 r. w sprawie zużytego sprzętu elektrycznego i elektronicznego oraz krajową ustawą o wprowadzaniu do obrotu, odbiorze i nieszkodliwej dla środowiska naturalnego utylizacji urządzeń elektrycznych i elektronicznych (ustawa o urządzeniach elektrycznych i elektronicznych – ElektroG) z dnia 20.10.2015 w aktualniej wersji, zobowiązujemy się do bezpłatnego odbioru i zgodnej z wymienionymi powyżej dyrektywami utylizacji wprowadzonych przez nas do obrotu po 13.08.2005 urządzeń po upływie okresu ich użytkowania.

Ponieważ w tym przypadku chodzi o urządzenie używane wyłącznie w celach przemysłowych (B2B), nie może ono być oddane do publiczno-prawnego zakładu utylizacji.

Urządzenie może zostać zutilizowane za podaniem daty zakupu oraz numeru urządzenia w firmie:

Hella Gutmann Solutions GmbH

Am Krebsbach 2

79241 Ihringen

NIEMCY

Nr WEEE-Reg. DE 25419042

Telefon: +49 7668 9900-0

Faks: +49 7668 9900-3999

E-mail: info@hella-gutmann.com

## 9.3 Dane techniczne

### ONE VCI

<b>Pasmo częstotliwości</b>	2,4 GHz
<b>Prędkość przesyłu danych</b>	maks. 3 Mb/s
<b>Zasięg wewnątrz</b>	3...10 m
<b>Zasięg na zewnątrz</b>	maks. 50 m
<b>Wymiary</b>	110 x 50 x 26 mm (wys. x szer. x gł.)
<b>Złącza</b>	Micro-USB, Bluetooth®

# Indholdsfortegnelse

1	Om denne vejledning .....	126
1.1	Henvisninger om anvendelsen af denne vejledning .....	126
1.2	Funktionsomfang .....	126
2	Sikkerhedsanvisninger.....	127
2.1	Sikkerhedsanvisninger generelt .....	127
2.2	Sikkerhedsanvisninger ved fare for personskade .....	127
2.3	Sikkerhedsanvisninger for ONE VCI .....	128
2.4	Sikkerhedsanvisninger for hybrid-/elbiler .....	129
3	Produktbeskrivelse .....	130
3.1	Leveringsomfang .....	130
3.1.1	Kontrol af leveringsomfanget .....	130
3.2	Formålsbestemt anvendelse.....	131
3.3	Brug af Bluetooth®-funktionen .....	131
3.4	Tilslutninger .....	131
3.4.1	ONE VCI.....	131
3.4.2	Blinkfrekvensernes betydning.....	132
4	Installation af mega macs ONE .....	133
4.1	Understøttede operativsystemer for mega macs ONE.....	133
4.2	Systemforudsætninger for mega macs ONE.....	133
4.3	Installation af mega macs ONE .....	133
5	Funktionsomfang mega macs ONE.....	134
5.1	Diagnosefunktioner .....	134
6	Ibrugtagning af mega macs ONE .....	135
6.1	Forudsætning for anvendelse af mega macs ONE .....	135
6.2	Forbindelse med ONE VCI .....	135
7	Arbejde med mega macs ONE .....	136
7.1	Diagnose .....	136
7.1.1	Forberedelse af køretøjsdiagnose .....	136
7.1.2	Gennemførelse af køretøjsdiagnosen.....	136
8	Indstillinger .....	138
8.1	Indstilling af sprog.....	138
8.2	Indtastning af firmadata.....	138
8.3	Konfigurering af ONE VCI-alarm.....	138
8.4	Åbning af informationer om versionen.....	139
9	Allgemeine Informationen .....	140
9.1	Pleje og vedligeholdelse .....	140
9.2	Bortskaffelse .....	141
9.3	Tekniske data .....	141

# 1 Om denne vejledning

## Oversættelse af den originale vejledning på tysk

I vejledningen får du en oversigt over de vigtigste informationer, så du kan begynde at anvende vores diagnoseløsning mega macs ONE så nemt og bekvemt som muligt.

## 1.1 Henvisninger om anvendelsen af denne vejledning

---

Denne vejledning indeholder vigtige informationer om brugersikkerheden.

På [www.hella-gutmann.com/manuals](http://www.hella-gutmann.com/manuals) står alle instruktionsbøger, lynstartvejledninger, dokumentation og lister til vores diagnostestere samt værktøjer og andet til rådighed for dig.

Du kan også besøge vores Hella Academy på [www.hella-academy.com](http://www.hella-academy.com) og lære nyt ved hjælp af vores hjælpsomme onlineundervisning og andre kursustilbud.

Læs vejledningen komplet igennem. Vær især opmærksom på de første sider med sikkerhedsreglerne. Deres formål er udelukkende at beskytte under arbejdet med produktet.

For at forebygge fare for personer og udstyr samt fejlbetjening anbefales det endnu en gang at slå de enkelte arbejdsstrin op i vejledningen under anvendelse af produktet.

Produktet må kun anvendes af en person med en motorkøretøjsteknisk uddannelse. Oplysninger og viden, som er en del af denne uddannelse, gentages ikke i denne vejledning.

Producenten forbeholder sig ret til at foretage ændringer i vejledningen og på selve produktet uden forudgående varsel. Vi anbefaler dig derfor at kontrollere, om der skulle være opdateringer. I tilfælde af videresalg eller anden form for overdragelse skal denne vejledning vedlægges produktet.

Vejledningen skal opbevares tilgængeligt og altid klar til brug i hele produktets levetid.

## 1.2 Funktionsomfang

---

Funktionsomfanget for softwaren kan variere afhængigt af det enkelte land, de købte licenser og/eller den valgfri hardware. Derfor kan der i denne dokumentation være beskrevet funktioner, som ikke er til rådighed i den individuelle software. Manglende funktioner kan frigives mod betaling ved at købe en passende licens og/eller ekstra hardware.



## 2 Sikkerhedsanvisninger.

### 2.1 Sikkerhedsanvisninger generelt

	<ul style="list-style-type: none"><li>• Produktet er kun beregnet til brug på køretøjer. Forudsætningen for brug af apparatet er, at brugeren har viden om køretøjsteknik og dermed viden om farekilder og risici på værksteder og køretøjer.</li><li>• Før brugeren benytter produktet, skal han have læst vejledningen mega macs ONE komplet og grundigt igennem.</li><li>• Alle anvisninger i vejledningen, der nævnes i de enkelte kapitler, skal følges. Desuden skal nedenstående foranstaltninger og sikkerhedsanvisninger overholdes.</li><li>• Desuden gælder Arbejdstilsynets, erhvervsorganisationers og køretøjsproducenternes generelle forskrifter, forskrifter til miljøbeskyttelse samt alle love og regler, som et værksted skal overholde.</li></ul>
---	--

### 2.2 Sikkerhedsanvisninger ved fare for personskade

DA

  	<p>Ved arbejde på køretøjet er der fare for personskade ved roterende dele eller hvis køretøjet begynder at rulle. Derfor skal følgende overholdes:</p> <ul style="list-style-type: none"><li>• Køretøjet skal sikres, så det ikke kan flytte sig.</li><li>• På køretøjer med automatgear skal gearvælgeren desuden sættes i parkeringsposition.</li><li>• Deaktivér start-/stopsystemet for at undgå en ukontrolleret start af motoren.</li><li>• ONE VCI må kun tilsluttes til køretøjet, når tændingen er slået fra.</li><li>• Grib ikke ind i roterende dele, når motoren kører.</li><li>• Læg ikke kablerne i nærheden af roterende dele.</li><li>• Kontrollér de højspændingsførende dele for beskadigelse.</li></ul>
--	---

## 2.3 Sikkerhedsanvisninger for ONE VCI

	<p>For at undgå ukorrekt betjening og deraf resulterende personskader eller ødelæggelse af ONE VCI skal følgende overholdes:</p> <ul style="list-style-type: none"><li>• Beskyt ONE VCI mod længere tids sollys.</li><li>• Beskyt ONE VCI mod varme dele.</li><li>• Beskyt ONE VCI mod roterende dele.</li><li>• Tilslutningskabler/tilbehør skal regelmæssigt kontrolleres for skader (fare for ødelæggelse af ONE VCI pga. kortslutning).</li><li>• Anvend kun ONE VCI i overensstemmelse med vejledningen.</li><li>• Beskyt ONE VCI mod væsker som vand, olie eller benzin. ONE VCI er ikke vandtæt.</li><li>• Beskyt ONE VCI mod hårde stød, og pas på ikke at tabe den på gulvet.</li><li>• Åbn ikke selv ONE VCI. ONE VCI må kun åbnes af en af Hella Gutmann autoriseret tekniker. Hvis plomberingen er beskadiget, eller der er foretaget ikke-tilladte indgreb på apparatet, bortfalder garantien og garantiydelsen.</li><li>• Kontakt straks Hella Gutmann eller en Hella Gutmann-samhandelspartner i tilfælde af fejl på ONE VCI.</li></ul>
---	--



## 2.4 Sikkerhedsanvisninger for hybrid-/elbiler



Ved hybrid-/elbiler opstår der meget høje spændinger. Som følge af spændingsoverslag på beskadigede komponenter, f.eks. pga. gnaverbid eller berøring af spændingsførende komponenter, er der fare for strømstød. Højspænding på/i køretøjet kan medføre dødsfald ved uagtsomhed. Derfor skal følgende overholdes:

- Højspændingsanlægget må kun kobles spændingsfrit af følgende fagpersonale:
  - Højspændingstekniker (HVT)
  - Elektriker til fastlagte aktiviteter (EFFF) – hybrid- eller elbiler
  - Elektriker (EFK)
- Anbring advarselstavler eller -bånd.
- Kontrollér højspændingsanlægget og højspændingsledningerne for beskadigelse (visuel kontrol!).
- Kobl højspændingsanlægget spændingsfrit:
  - Slå tændingen fra.
  - Træk højspændingsafbryderstikket ud.
  - Fjern sikringen.
- Sørg for at sikre højspændingsanlægget mod utilsigtet genindkobling:
  - Træk tændingsnøglen ud, og opbevar den et sikkert sted.
  - Opbevar højspændingsafbryderstikket et sikkert sted, eller sørg for at sikre batterihovedafbryderen mod genindkobling.
  - Isolér batterihovedafbryderen, stikforbindelserne osv. med blindstik, afdækningshætter eller isoleringstape med en tilhørende advarselshenvisning.
- Kontrollér, at der ikke findes nogen spænding med en spændingstester. Selv ved frakoblet højspænding kan der stadig være en restspænding.
- Jordforbind og kortslut højspændingsanlægget (først nødvendigt fra en spænding på 1000 V).
- Afdæk komponenter eller spændingsførende komponenter i nærheden – ved en spænding på under 1000 V f.eks. med isolerende klude, slanger eller plastafdækninger. Ved spændinger over 1000 V skal der f.eks. anbringes dertil specielt egnede isoleringsplader/afspærringstavler, som yder en tilstrækkelig berøringsbeskyttelse for komponenter i nærheden.
- Overhold følgende før genindkobling af højspændingsanlægget:
  - Samtlige værktøjer og hjælpemidler er fjernet fra hybrid-/elbilen.
  - Ophæv kortslutning og jordbindelsen af højspændingsanlægget. Samtlige kabler må ikke længere berøres.
  - Anbring fjernede beskyttelsesafdækninger igen.
  - Ophæv beskyttelsesforanstaltningerne på koblingsstederne.

## 3 Produktbeskrivelse

### 3.1 Leveringsomfang



Antal	Betegnelse
1	ONE VCI
1	Nøglebånd Hella Gutmann Solutions
1	Brugermanual

#### 3.1.1 Kontrol af leveringsomfanget

Kontrollér leveringsomfanget ved eller straks efter levering, således at der straks kan indgives reklamation om eventuelle skader.

Gør følgende for at kontrollere leveringsomfanget:

1. Åbn den leverede pakke, og kontrollér ud fra den vedlagte følgeseddel, om indholdet er komplet.

Hvis der findes udvendige transportskader, så åbn den leverede pakke under buddets tilstedeværelse, og kontrollér ONE VCI for skjulte beskadigelser. Anmod buddet om at registrere alle transportskader på den leverede pakke og beskadigelser på ONE VCI ved hjælp af en skadesrapport.

2. Tag ONE VCI ud af emballagen.

	<p><b>FORSIGTIG</b></p> <p>Fare for kortslutning på grund af løse dele i eller på ONE VCI</p> <p>Fare for ødelæggelse af ONE VCI/køretøjselektronikken</p> <p>Tag aldrig ONE VCI i brug, hvis der er mistanke om, at der er løse dele i eller på modulet. Kontakt i dette tilfælde straks Hella Gutmann-reparationservice eller en Hella Gutmann-samhandelspartner.</p>
---	---

3. Kontrollér ONE VCI for mekanisk beskadigelse, og ryst det forsigtigt for at kontrollere, om der er løse dele indeni.

## 3.2 Formålsbestemt anvendelse

mega macs ONE er et system til registrering og afhjælpning af fejl på elektroniske systemer i køretøjer. Det er specielt udviklet til tablets med et Android-operativsystem.

Apparatet opretter forbindelse til køretøjselektronikken via et diagnoseinterface og giver adgang til beskrivelser af køretøjernes systemer. Mange af disse data overføres online direkte fra Hella Gutmann-diagnosedatabasen til tabletten. Derfor skal mega macs ONE altid være online.

mega macs ONE er uegnet til at reparere elektriske maskiner og apparater eller boligens elsystem. Apparater fra andre producenter understøttes ikke.

Hvis mega macs ONE og PC Droid anvendes på en måde, som ikke er beskrevet af Hella Gutmann, kan beskyttelsen af apparatet blive forringet.

ONE VCI er beregnet til industriel anvendelse. Uden for industrimiljøer, f.eks. i blandede områder med både erhverv og boliger, skal der evt. træffes foranstaltninger til radiostøjdæmpning.

## 3.3 Brug af Bluetooth®-funktionen

Anvendelse af Bluetooth®-funktionen kan i visse lande være begrænset eller ulovlig i henhold til forskellige love eller forskrifter.

Undersøg de gældende bestemmelser i det pågældende land, før du bruger Bluetooth®-funktionen.

DA

## 3.4 Tilslutninger

### 3.4.1 ONE VCI

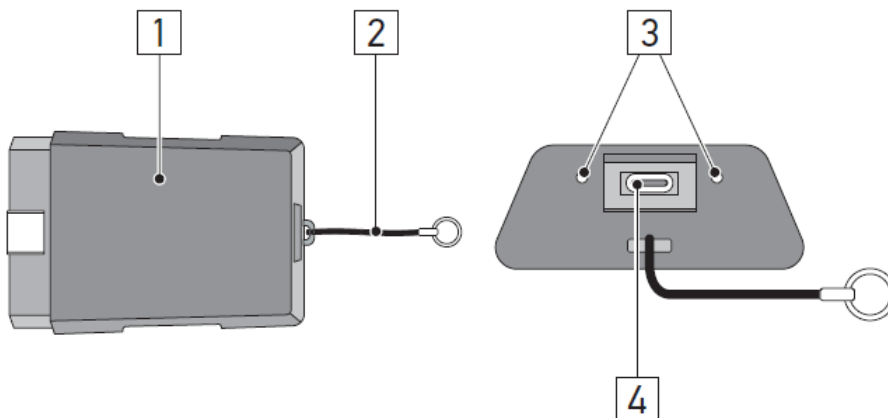

	Betegnelse/beskrivelse
1	OBD-stik til køretøjets diagnosestik
2	Snor til fastgørelse i f.eks. nøglerem.
3	<b>Grøn og blå kontrollampe (LED)</b> Kontrollamperne viser driftstilstanden for ONE VCI.
4	Micro-USB-grænseflade for USB-kabel til USB-grænseflade på tablet

### 3.4.2 Blinkfrekvensernes betydning

Statusindikator		Betydning
Blå LED	Grøn LED	
LED slukket.	LED slukket.	<ul style="list-style-type: none"> <li>• Software inaktiv/defekt.</li> <li>• Ingen spænding.</li> <li>• ONE VCI defekt.</li> </ul>
LED blinker hurtigt (1x pr. sek.).	LED slukket.	<ul style="list-style-type: none"> <li>• Opdatering mislykket.</li> <li>• Opdatering ugyldig.</li> <li>• ONE VCI defekt.</li> </ul>
LED blinker langsomt (hvert 3. sekund).	LED slukket.	<ul style="list-style-type: none"> <li>• Opdatering mislykket.</li> <li>• Opdatering ugyldig.</li> <li>• ONE VCI defekt.</li> </ul>
LED blinker langsomt (hvert 3. sekund).	LED lyser permanent med regelmæssige korte afbrydelser.	ONE VCI klar til brug.

DA

## 4 Installation af mega macs ONE

### 4.1 Understøttede operativsystemer for mega macs ONE

- Android-operativsystemer fra version 6.0 (Marshmallow)

### 4.2 Systemforudsætninger for mega macs ONE

- 1,5 GB RAM
- WXGA (1280 x 800)
- 1 GB ledig hukommelseskapacitet
- Bluetooth®, klasse 1
- Bluetooth® 2.1 EDR

### 4.3 Installation af mega macs ONE

DA

**BEMÆRK**

- For at downloade anvendelsen mega macs ONE kræves en Google-konto.
- Anvendelsen mega macs ONE kan downloades og installeres via Google Play Butik.

mega macs ONE installeres på følgende måde:

1. Åbn Google Play Butik-appen.
2. Indtast **“HGS”**, **“mega macs”** eller **“Hella Gutmann”** i søgevinduet.
3. Vælg anvendelsen **mega macs ONE** .
4. Start download af anvendelsen.

Dermed er installationen af mega macs ONE afsluttet.

## 5 Funktionsomfang mega macs ONE

### 5.1 Diagnosefunktioner

---

**BEMÆRK**

Den pågældende kontrol dybde og funktionsalsidighed afhænger af det pågældende køretøjssystems "intelligens".

- **Fejlkode**

Her kan de fejlkoder, som er gemt i styreenhedens fejlkodehukommelse, udlæses og slettes. Derudover kan der hentes informationer om fejlkoden.

- **Parametre**

Her kan du få vist dataene i real tid eller komponenternes tilstande grafisk og alfanumerisk fra styreenheden.

- **Aktuator test**

Her kan aktuatorer/servomotorer aktiveres/deaktiveres ved hjælp af styreenheden.

- **Service nulstilling**

Her kan serviceintervallet nulstilles. Service nulstillingen kan foretages manuelt eller med testeren.

- **Grundindstilling**

Her kan komponenterne sættes tilbage på deres grundindstilling.

- **Kodning**

Her kan nye komponenter kodes i styreenheden.

- **Testfunktion**

Her kan der udføres specielle kontroller/selvtests.

## 6 Ibrugtagning af mega macs ONE

### 6.1 Forudsætning for anvendelse af mega macs ONE

	<b>BEMÆRK</b> <ul style="list-style-type: none"><li>• Der skal være etableret en online-forbindelse ved den første installation af mega macs ONE.</li><li>• Under diagnosen skal ONE VCI være permanent forbundet med den tablet, som mega macs ONE anvendes på.</li></ul>
---	--

Kontrollér følgende for at kunne anvende mega macs ONE:

- Anvendelsen mega macs ONE blev installeret korrekt.
- mega macs ONE er forbundet med ONE VCI via Bluetooth®.

### 6.2 Forbindelse med ONE VCI

	<b>BEMÆRK</b> <ul style="list-style-type: none"><li>• Der skal være sikret en tilstrækkelig spændingsforsyning til ONE VCI via køretøjet.</li><li>• ONE VCI skal altid være tilsluttet via Bluetooth® med den tablet, på hvilken softwaren mega macs ONE anvendes.</li></ul>
---	--

ONE VCI er en fast del af softwaren mega macs ONE. ONE VCI indeholder softwarekomponenter. Visse funktioner i softwaren mega macs ONE kræver derfor forbindelse til ONE VCI.

## 7 Arbejde med mega macs ONE



### 7.1 Diagnose

Med  kan der via apparatet udveksles data med de køretøjssystemer, som skal kontrolleres. Den pågældende kontrollybde og funktionsalsidighed afhænger af det pågældende køretøjssystems "intelligens".

#### 7.1.1 Forberedelse af køretøjsdiagnose

For at opnå en fejlfri køretøjsdiagnose er det en grundlæggende forudsætning, at det korrekte køretøj vælges og at der er en tilstrækkelig spænding i ledningsnettet (> 12 V). For at forenkle dette kan du vælge forskellige former for hjælp, f.eks. diagnosestikkets monteringssted, køretøjsidentificering via stelnummer eller visning af batterispændingen.

En køretøjsdiagnose forberedes på følgende måde:

1. Start anvendelsen **mega macs ONE** .
2. Vælg et ønsket køretøj med  > **Valg af køretøj**.



#### **FORSIGTIG**

Køretøjet begynder at rulle

Fare for personskade/materielle skader

Gør følgende før start:

1. Træk parkeringsbremsen.
2. Sæt i frigear.
3. Hold øje med henvisnings- og anvisningsvinduet.





#### **VIGTIGT**

Kortslutning og spændingsspidser ved tilslutning af ONE VCI

Der er risiko for, at køretøjselektronikken bliver ødelagt



Slå tændingen fra, før ONE VCI tilsluttes i køretøjet.

3. Sæt ONE VCI i køretøjets diagnosestik.  
Begge LED'er på ONE VCI blinker. ONE VCI er klar til brug.
4. Vælg den ønskede diagnosetype med .

Køretøjsdiagnosen blev forberedt og kan nu udføres for et valgt køretøj med .

#### 7.1.2 Gennemførelse af køretøjsdiagnosen

Køretøjsdiagnosen gennemføres på følgende måde:

1. Gennemfør trin 1-3 som beskrevet i kapitlet **Forberedelse af køretøjsdiagnose**.
2. Vælg den ønskede diagnosetype med .
3. Følg evt. info-, henvisnings- og anvisningsvinduet.
4. Start kommunikationen med .



5. Reparer køretøjet. Slet derefter de gemte fejlkoder fra køretøjssystemet.

## 8 Indstillinger

I **>Indstillinger<** kan man konfigurere anvendelsen mega macs ONE.

### 8.1 Indstilling af sprog

---

	<b>BEMÆRK</b> I forbindelse med den første installation overtages tablettens aktuelle sprogindstilling.
---	--

Sproget indstilles på følgende måde:

1. Vælg  **> Indstillinger.**
2. Åbn valglisten i **Visning.**
3. Vælg det ønskede sprog.

Det ønskede sprog blev indstillet.

Med **>Gem<** kan indstillingerne overtages og gemmes.

### 8.2 Indtastning af firmadata

---

	<b>BEMÆRK</b> Her kan du indtaste de firmadata, som f.eks. skal vises på en udskrift.
---	--

Firmadataene indtastes på følgende måde:

1. Vælg  **> Indstillinger.**
2. Åbn det virtuelle tastatur i **Firmadata.**
3. Indtast firmadataene i de pågældende tekstfelter.

Firmadataene blev registreret.

Med **>Gem<** kan firmadataene overtages og gemmes.

### 8.3 Konfigurering af ONE VCI-alarm

---

ONE VCI-alarmen konfigureres på følgende måde:

1. Vælg vha.  **> Indstillinger.**
2. Sæt i **VCI** flueben i boksen **Overvågningsalarm aktiv** for at aktivere ONE VCI-alarmen.
3. Indtast evt. i de nedenstående tekstfelter den ønskede **tid fra forbindelsesafbrydelse indtil overvågningsalarm [s]** og **overvågningsalarmvarigheden [s]**.

Med **>Gem<** kan indstillingerne overtages og gemmes.

---

## 8.4 Åbning af informationer om versionen

---

Med  > **Indstillinger** kan der åbnes informationer om versionen.

Her vises bl.a. følgende informationer i **Versioner**:

- Serverversion
- Dataversion
- VCI-udstørsnummer
- VCI-hardwareversion
- VCI-softwareversion
- App-version
- Android-version
- Model
- Hukommelse (ledig/i alt)

## 9 Allgemeine Informationen

### 9.1 Pleje og vedligeholdelse

---

- Rengør ONE VCI regelmæssigt med milde rengøringsmidler.
- Brug et almindeligt husholdningsrengøringsmiddel sammen med en fugtig, blød klud.
- Udskift beskadigede dele med det samme.
- Brug kun originale reservedele.

## 9.2 Bortskaffelse

<b>i</b>	<b>BEMÆRK</b> Det her angivne direktiv gælder kun inden for Den Europæiske Union.
----------	--



I henhold til Europa-Parlamentets og Rådets direktiv 2012/19/EU af 4. juli 2012 om affald af elektrisk og elektronisk udstyr samt den tyske lov om markedsføring på og tilbagetrækning fra markedet og miljøvenlig bortskaffelse af elektrisk og elektronisk udstyr (Elektro- und Elektronikgerätegesetz – ElektroG) af 20.10.2015 forpligter vi os til vederlagsfrit at tilbagetage dette apparat, som vi har markedsført efter den 13.08.2005, efter endt benyttelse og bortskaffe det iht. ovenstående bestemmelser.

Da dette apparat udelukkende skal bruges til erhvervsmæssige formål (B2B), må det ikke afleveres på genbrugsstationer.

Apparatet kan, med angivelse af købsdato og apparatets nummer, bortskaffes hos:

Hella Gutmann Solutions GmbH

Am Krebsbach 2

D-79241 Ihringen

GERMANY

WEEE-reg.-nr.: DE25419042

Telefon: +49 7668 9900-0

Fax: +49 7668 9900-3999

E-mail: info@hella-gutmann.com

DA

## 9.3 Tekniske data

### ONE VCI

<b>Frekvensbånd</b>	2,4 GHz
<b>Dataoverførselshastighed</b>	Maks. 3 Mbit/s
<b>Rækkevidde indendørs</b>	3...10 m
<b>Rækkevidde udendørs</b>	Maks. 50 m
<b>Mål</b>	110 x 50 x 26 mm (L x B x H)
<b>Interfaces</b>	Micro-USB, Bluetooth®



# Innehållsförteckning

1	Om den här instruktionen.....	144
1.1	Anvisningar om hur instruktionen används .....	144
1.2	Funktionsomfattning.....	144
2	Säkerhetsföreskrifter .....	145
2.1	Säkerhetsföreskrifter, allmänt .....	145
2.2	Säkerhetsföreskrifter, risk för personskador.....	145
2.3	Säkerhetsföreskrifter för ONE VCI .....	146
2.4	Säkerhetsföreskrifter, hybrid-/elfordon .....	147
3	Produktbeskrivning.....	148
3.1	Leveransomfattning.....	148
3.1.1	Kontroll av leveransen .....	148
3.2	Avsedd användning.....	149
3.3	Användning av Bluetooth®-funktionen .....	149
3.4	Anslutningar.....	149
3.4.1	ONE VCI.....	149
3.4.2	Blinkfrekvensernas innebörd.....	150
4	Installation mega macs ONE.....	151
4.1	Operativsystem som stöder mega macs ONE .....	151
4.2	Systemförutsättningar mega macs ONE .....	151
4.3	Installera mega macs ONE .....	151
5	Funktionsomfattning mega macs ONE .....	152
5.1	Diagnostikfunktioner.....	152
6	Idrifttagning mega macs ONE .....	153
6.1	Förutsättning för att använda mega macs ONE .....	153
6.2	Anslutning till ONE VCI .....	153
7	Att arbeta med mega macs ONE .....	154
7.1	Diagnostik.....	154
7.1.1	Förbereda fordonsdiagnos .....	154
7.1.2	Genomföra fordonsdiagnos.....	154
8	Inställningar .....	155
8.1	Ställa in språk.....	155
8.2	Ange företagsuppgifter.....	155
8.3	Konfigurera ONE VCI-larm .....	155
8.4	Hämta information om versionen .....	156
9	Allgemeine Informationen .....	157
9.1	Skötsel och service.....	157
9.2	Avfallshantering .....	158
9.3	Tekniska data .....	158

# 1 Om den här instruktionen

## Bruksanvisning i original

I instruktionen har vi ställt samman den viktigaste informationen för dig i överskådlig form, för att du ska få en så behaglig och problemfri start som möjligt med vår diagnoslösning mega macs ONE.

## 1.1 Anvisningar om hur instruktionen används

---

Den här instruktionen innehåller information som är viktig för användarsäkerheten.

På [www.hella-gutmann.com/manuals](http://www.hella-gutmann.com/manuals) får du tillgång till samtliga användarhandböcker, snabbguider, intyg och listor till våra diagnosapparater samt Tools och annat.

Besök även vår Hella Academy på [www.hella-academy.com](http://www.hella-academy.com) och lär dig mer med nyttiga online tutorials och andra utbildningserbjudanden.

Läs igenom instruktionen fullständigt. Följ särskilt de första sidorna med säkerhetsföreskrifter. De är enbart avsedda som skydd under arbetet med produkten.

För att förebygga risker för människor och utrustning eller för felmanövrering rekommenderar vi att, när produkten används, vart och ett av arbetsmomenten studeras på nytt.

Produkten får bara användas av personer med motorfordonsteknisk utbildning. Den information och kunskap som erhålls genom denna utbildning upprepas inte i den här instruktionen.

Tillverkaren förbehåller sig rätten att utan varsel göra ändringar av både instruktionen och själva produkten. Därför rekommenderar vi dig att kontrollera om eventuella uppdateringar finns. Om produkten säljs eller överläts i annan form ska denna instruktion följa med produkten.

Förvara instruktionen under produktens hela livslängd så att den alltid finns tillgänglig och är lätt åtkomlig.

## 1.2 Funktionsomfattning

---

Programmets funktionsomfattning kan variera beroende på landet, på de förvärvade licenserna och/eller på den tillvalda maskinvaran. Därför kan den här dokumentationen beskriva funktioner som inte finns i det enskilda programmet. Funktioner som saknas kan aktiveras genom att tillhörande avgiftsbelagda licens och/eller extra hårdvara köps.





## 2 Säkerhetsföreskrifter

### 2.1 Säkerhetsföreskrifter, allmänt

	<ul style="list-style-type: none"><li>• Produkten är enbart avsedd att användas till motorfordon. Den som använder apparaten måste ha motorfordonstekniska kunskaper och därmed kännedom om riskfaktorer och faror i verkstaden och hos motorfordonet.</li><li>• Användaren måste läsa igenom instruktionen mega macs ONE fullständigt och noggrant innan produkten används.</li><li>• Alla föreskrifter i instruktionens olika kapitel gäller. Dessutom måste åtgärderna och säkerhetsföreskrifterna enligt nedan följas.</li><li>• Vidare gäller alla allmänna föreskrifter från yrkesinspektion, branschorganisationer, fordonstillverkare och miljöskyddsmyndigheter samt alla lagar, förordningar och regler som måste följas i en verkstad.</li></ul>
---	---

### 2.2 Säkerhetsföreskrifter, risk för personskador

  	<p>Vid arbete på fordonet finns risk för personskador på grund av roterande delar eller genom att fordonet kommer i rullning. Tänk därför på följande:</p> <ul style="list-style-type: none"><li>• Säkra fordonet så att det inte kan börja rulla.</li><li>• Fordon med automatväxellåda ska dessutom ställas i parkeringsläge.</li><li>• Avaktivera start-/stoppsystemet för att förhindra okontrollerad motorstart.</li><li>• Anslut bara ONE VCI till fordonet när tändningen är avslagen.</li><li>• Vidrör inte roterande delar medan motorn är igång.</li><li>• Dra inte kablar i närheten av roterande delar.</li><li>• Kontrollera att de högspänningsförande delarna inte är skadade.</li></ul>
--	---

## 2.3 Säkerhetsföreskrifter för ONE VCI

	<p>Säkerställ följande så att du förhindrar felaktigt handhavande med åtföljande skador för användaren eller förstörelse av ONE VCI:</p> <ul style="list-style-type: none"><li>• Skydda ONE VCI mot långvarigt solljus.</li><li>• Skydda ONE VCI mot heta komponenter.</li><li>• Skydda ONE VCI från roterande delar.</li><li>• Kontrollera regelbundet att anslutningskablar och tillbehör inte är skadade (förstörelse av ONE VCI på grund av kortslutning).</li><li>• Använd endast ONE VCI enligt instruktionen.</li><li>• Skydda ONE VCI mot vätskor som t-ex- vatten, olja eller bensin. ONE VCI är inte vattentät.</li><li>• Skydda ONE VCI mot hårda stötar och tappa den inte.</li><li>• Öppna inte ONE VCI själv. Bara tekniker auktoriserade av Hella Gutmann får öppna ONE VCI. Om skyddsförseglingen skadas eller otillåtna ingrepp görs i apparaten upphör garantin att gälla.</li><li>• Vid fel på ONE VCI ska Hella Gutmann eller någon av Hella Gutmanns återförsäljare underrättas omgående.</li></ul>
---	--

## 2.4 Säkerhetsföreskrifter, hybrid-/elfordon



I hybrid-/elfordon förekommer mycket höga spänningar. Genom spänningsöverslag på komponenter som t.ex. har angripits av skadedjur, eller genom beröring av spänningsförande komponenter finns risk för elektrisk stöt. Högsänning på/i fordonet kan vara livsfarlig om du inte är uppmärksam. Tänk därför på följande:

- Enbart nedan angivna fackmän får göra högvoltssystemet spänningslöst:
  - Högvoltstekniker (HVT)
  - Elinstallatör för fastställda arbeten (EfffT) – hybrid- resp. elfordon
  - Elinstallatör (EFK)
- Ställ eller sätt upp varningstavlor och varningsband.
- Kontrollera att högvoltssystemet och högvoltsledningarna inte är skadade (visuell kontroll!).
- Gör högvoltssystemet spänningslöst:
  - Slå ifrån tändningen.
  - Ta ut servicestickkontakten.
  - Ta ut säkringen.
- Säkra högvoltssystemet mot återstart:
  - Ta ut tändningsnyckeln och förvara den på ett säkert ställe.
  - Förvara servicestickkontakten säkert eller säkra batterihuvudkontakten mot återinkoppling.
  - Isolera batterihuvudkontakten, stickanslutningarna etc. med blindproppar, täcklock eller isoleringstejp med varningspåskrift.
- Kontrollera spänningslösheten med en spänningsprovare. Även om högvoltsspänningen är frånslagen kan restspänningar förekomma.
- Jorda och kortslut högvoltssystemet (behövs bara om spänningen är 1000 V eller högre).
- Täck över näraliggande eller spänningsförande komponenter – om spänningen är lägre än 1000 V t.ex. med isolerande dukar, slangar eller plastlock. Om spänningen är 1000 V eller högre kan t.ex. för ändamålet speciellt avsedda isoleringsskivor/spärrtavlor sättas upp som ger tillräckligt beröringsskydd för näraliggande komponenter.
- Tänk på följande innan du återstartar högvoltssystemet:
  - Avlägsna alla verktyg och hjälpmedel från hybrid-/elfordonet.
  - Upphäv kortslutningen och jordningen av högvoltssystemet. Vidrör sedan inte någon av kablarna.
  - Montera tillbaka avlägsnade skyddsinklädnader.
  - Upphäv skyddsåtgärderna vid kopplingspunkterna.

## 3 Produktbeskrivning

### 3.1 Leveransomfattning



Antal	Beteckning
1	ONE VCI
1	Nyckelband Hella Gutmann Solutions
1	Användarhandbok

#### 3.1.1 Kontroll av leveransen

Kontrollera leveransen i samband med eller omedelbart efter ankomsten så att du snabbt kan reklamera eventuella skador.

Gör så här för att kontrollera leveransen:

1. Öppna det levererade paketet och kontrollera att leveransen är komplett enligt följesedeln.

Om du konstaterar utvändiga transportskador måste du i transportföretagets närvaro öppna leveranspaketet och kontrollera om ONE VCI har några dolda skador. Låt transportföretaget upprätta ett skadeprotokoll över alla transportskador på leveranspaketet och skador på ONE VCI.

2. Ta ut ONE VCI ur förpackningen.



#### FÖRSIKTIGHET

Risk för kortslutning på grund av lösa delar på eller i ONE VCI

Risk för förstörelse av ONE VCI/fordonselektroniken

Börja aldrig att använda ONE VCI om du tror att det finns lösa delar i eller på modulen. Underrätta då omedelbart Hella Gutmanns reparationservice eller en Hella Gutmann-återförsäljare.

3. Kontrollera att ONE VCI inte har några mekaniska skador och skaka den lätt för att kontrollera att det inte finns några lösa delar inuti den.

## 3.2 Avsedd användning

mega macs ONE är ett system för att registrera och avhjälpa fel hos elektroniska system i motorfordon. Det har specialutvecklats för surfplattor med Android-operativsystem.

En anslutning till fordonselektroniken skapas via diagnosgränssnittet och ger tillgång till beskrivningar av fordonssystemet. Många data överförs direkt online från Hella Gutmanns diagnosdatabas till surfplattan. Därför bör mega macs ONE hela tiden vara online.

mega macs ONE lämpar sig inte för reparation av elektriska maskiner och apparater eller av elinstallationer i byggnader. Apparater från andra tillverkare stöds inte.

Om mega macs ONE och ONE VCI inte används på det sätt som Hella Gutmann har angett kan skyddet av apparaten äventyras.

ONE VCI är avsett att användas inom industrin. Utanför den industriella miljön, t.ex. i blandade småföretags- och bostadsområden, måste eventuellt åtgärder för radioavstörning vidtas.

## 3.3 Användning av Bluetooth®-funktionen

Användningen av Bluetooth®-funktionen kan i många länder vara begränsad eller otillåten på grund av lagar eller förordningar.

Innan Bluetooth®-funktionen används måste gällande bestämmelser i det aktuella landet beaktas.

SV

## 3.4 Anslutningar

### 3.4.1 ONE VCI

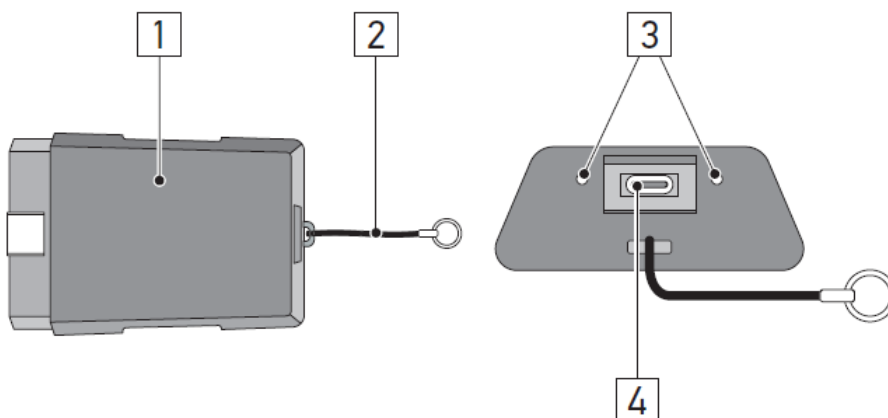

	Beteckning/beskrivning
1	OBD-kontakt för fordonets diagnosanslutning
2	Hållarrem för fastsättning av t.ex. nyckelknippa
3	<b>Grön och blå kontrollampa (LED)</b> Kontrollamporna visar drifttillståndet för ONE VCI.
4	Micro-USB-gränssnitt för USB-kabel till USB-gränssnitt på surfplattan

### 3.4.2 Blinkfrekvensernas innebörd

Statusindikering		Förklaring
Blå lysdiod	Grön lysdiod	
Lysdioden är släckt.	Lysdioden är släckt.	<ul style="list-style-type: none"> <li>• Programvaran är inaktiv/felaktig.</li> <li>• Det finns ingen spänning.</li> <li>• ONE VCI defekt.</li> </ul>
Lysdioden blinkar snabbt (1x per sek).	Lysdioden är släckt.	<ul style="list-style-type: none"> <li>• Uppdateringen misslyckades.</li> <li>• Uppdateringen är ogiltig.</li> <li>• ONE VCI defekt.</li> </ul>
LED blinkar långsamt (var tredje sekund).	Lysdioden är släckt.	<ul style="list-style-type: none"> <li>• Uppdateringen misslyckades.</li> <li>• Uppdateringen är ogiltig.</li> <li>• ONE VCI defekt.</li> </ul>
LED blinkar långsamt (var tredje sekund).	Lysdioden lyser kontinuerligt med regelbundna korta uppehåll.	ONE VCI klar att använda.

## 4 Installation mega macs ONE

### 4.1 Operativsystem som stöder mega macs ONE

- Android-operativsystem från version 6.0 (Marshmallow)

### 4.2 Systemförutsättningar mega macs ONE

- 1,5 GB RAM
- WXGA (1280 x 800)
- 1 GB ledig minneskapacitet
- Bluetooth®, klass 1
- Bluetooth® 2.1 EDR

### 4.3 Installera mega macs ONE

	<b>OBSERVERA</b> <ul style="list-style-type: none"><li>• Ett Google-konto krävs för att ladda ner applikationen mega macs ONE.</li><li>• Applikationen mega macs ONE kan laddas ner och installeras via Google Play Store.</li></ul>
--	--

SV

Gå tillväga på följande sätt för att installera mega macs ONE:

1. Öppna Google Play Store-appen.
2. Ange i sökfönstret **"HGS"**, **"mega macs"** eller **"Hella Gutmann"**.
3. Välj applikationen **mega macs ONE** .
4. Starta nedladdningen av applikationen.

Med detta är installationen av mega macs ONE klar.

## 5 Funktionsomfattning mega macs ONE

### 5.1 Diagnostikfunktioner

---

**OBSERVERA**

Det aktuella kontrolldjupet och funktionsmångfalden är beroende av fordonssystemets "intelligens".

- **Felkod**

Här kan de felkoder som har sparats i styrenhetens felkodminne avläsas och tas bort . Information om felkoden kan också hämtas.

- **Parametrar**

Här kan realtidsdata eller tillstånd för komponenterna från styrdonet visas grafiskt och alfanumeriskt.

- **Ställdonstest**

Här kan du aktivera/avaktivera manöverdon/ställdon med hjälp av styrdonet.

- **Serviceåterställning**

Här kan underhållsintervallet återställas. Serviceåterställningen kan göras manuellt eller via diagnostestaren.

- **Grundinställning**

Här kan komponenter återställas till sin grundinställning.

- **Kodning**

Här kan nya komponenter kodas in i styrdonet.

- **Testfunktion**

Här kan särskilda kontroller/självtest genomföras.



## 6 Idrifttagning mega macs ONE

### 6.1 Förutsättning för att använda mega macs ONE

	<p><b>OBSERVERA</b></p> <ul style="list-style-type: none"><li>• Vid den första installationen av mega macs ONE måste det finnas en online-förbindelse.</li><li>• ONE VCI måste under hela diagnosen vara ansluten till den surfplatta som mega macs ONE används på.</li></ul>
---	---

Säkerställ följande för att kunna använda mega macs ONE:

- Applikationen mega macs ONE har installerats korrekt.
- mega macs ONE är via Bluetooth® ansluten till ONE VCI.

### 6.2 Anslutning till ONE VCI

	<p><b>OBSERVERA</b></p> <ul style="list-style-type: none"><li>• För ONE VCI krävs att tillräcklig spänningsförsörjning är säkerställd via fordonet.</li><li>• ONE VCI måste alltid anslutas via Bluetooth® till den surfplatta som mjukvaran mega macs ONE används på.</li></ul>
---	--

ONE VCI är en integrerad del av mjukvaran mega macs ONE. ONE VCI innehåller mjukvarukomponenter. Vissa funktioner i mjukvaran mega macs ONE kräver därför en anslutning till ONE VCI.

## 7 Att arbeta med mega macs ONE



### 7.1 Diagnostik

Med  går det via apparaten att utbyta data med de fordonssystem som ska kontrolleras. Det aktuella kontrolldjupet och funktionsmångfalden är beroende av fordonssystemets "intelligens".

#### 7.1.1 Förbereda fordonsdiagnos

En grundförutsättning för en felfri fordonsdiagnos är att rätt fordon väljs och att nätverksspänningen är tillräcklig (> 12 V). För att förenkla detta finns flera hjälpmedel i apparaten, t.ex. diagnosanslutningens monteringsplats, fordonets identifiering via chassinummer eller indikering av batterispänning.

Gör så här för att förbereda fordonsdiagnosen:

1. Starta applikationen **mega macs ONE** .
2. Välj önskat fordon via  > **Fordonsval**.



#### FÖRSIKTIGHET

Fordonet kan rulla iväg

Risk för personskador/sakskador

Gör så här före starten:

1. Dra åt parkeringsbromsen.
2. Lägg i tomgångsläget.
3. Följ hänvisnings- och instruktionsfönstret.



#### VIKTIGT

Kortslutning och spänningsspicar vid anslutning av ONE VCI

Risk för förstörelse av fordonselektroniken

Slå av tändningen innan ONE VCI sätts in på fordonet.



3. Sätt in ONE VCI i fordonets diagnosanslutning.  
Båda LED på ONE VCI blinkar. ONE VCI är klar att använda.

4. Välj önskad diagnostyp med .

Fordonsdiagnosen har förberetts och kan nu genomföras med  för ett fordon som har valts.

#### 7.1.2 Genomföra fordonsdiagnos

Gå tillväga på följande sätt för att genomföra fordonsdiagnosen:

1. Genomför stegen 1-3 enligt beskrivningen i kapitel **Förbereda fordonsdiagnostik**.
2. Välj önskad diagnostyp med .
3. Följ i förekommande fall informations-, hänvisnings- och instruktionsrutorna.
4. Starta kommunikationen via .
5. Reparera fordonet. Ta därefter bort de lagrade felkoderna från fordonssystemet.

## 8 Inställningar

Under **>Inställningar<** går det att konfigurera applikationen mega macs ONE.

### 8.1 Ställa in språk

	<b>OBSERVERA</b> Vid den första installationen verkställs surfplattans aktuella språkinställning.
---	--

Gå tillväga på följande sätt för att ställa in språket:

1. Välj via  **> Inställningar**.
2. Öppna urvalslistan under **Visning**.
3. Markera önskat språk.

Önskat språk ställdes in.

Med **>Spara<** kan inställningarna verkställas och sparas.

SV

### 8.2 Ange företagsuppgifter

	<b>OBSERVERA</b> Här kan du mata in de företagsuppgifter som exempelvis ska visas i en utskrift.
---	---

Gör så här för att mata in företagsuppgifter:

1. Välj via  **> Inställningar**.
2. Öppna det virtuella tangentbordet under **Företagsuppgifter**.
3. Ange företagsuppgifter i avsedda textrutor.

Företagsuppgifter har registrerats.

Med **>Spara<** verkställs och sparas företagsuppgifterna.

### 8.3 Konfigurera ONE VCI-larm

Gå tillväga på följande sätt för att konfigurera ONE VCI-larmet:

1. Välj med  **> Inställningar**.
2. Aktivera under **VCI** kontrollrutan **Övervakningslarm aktivt** för att aktivera ONE VCI-larmet.
3. Ange vid behov i textrutorna nedanför önskad **Tid mellan förbindelseavbrott och övervakningslarm [s]** och **Övervakningslarmets varaktighet [s]**.

Med **>Spara<** kan inställningarna verkställas och sparas.

## 8.4 Hämta information om versionen

---

Med  > **Inställningar** kan information om versionen hämtas.

Under **Versioner** visas här bl.a. följande information:

- Serverversion
- Dataversion
- VCI-enhetsnummer
- VCI-maskinvaruversion
- VCI-programvaruversion
- App-version
- Android-version
- Modell
- Minne (ledigt/totalt)

## 9 Allgemeine Informationen

### 9.1 Skötsel och service

---

- Rengör regelbundet ONE VCI med milda rengöringsmedel.
- Använd normalt förekommande hushållsrengöringsmedel och en fuktad mjuk skurtrasa.
- Byt skadade delar omedelbart.
- Använd enbart originalreservdelar.

## 9.2 Avfallshantering

<b>i</b>	<b>OBSERVERA</b> Det direktiv som nämns här gäller bara inom EU.
----------	---



Enligt Europaparlamentets och rådets direktiv 2012/19/EU av den 4 juli 2012 om avfall som utgörs av eller innehåller elektrisk och elektronisk utrustning och den nationella lagstiftningen om saluförande, återtagning och miljökompatibel avfallshantering av elektriska och elektroniska apparater (elektro- och elektronikapparatlagen – ElektroG) av den 20 oktober 2015 i nu gällande lydelse förbinder vi oss att efter användningstidens slut utan kostnad återta denna apparat, som har saluförts av oss efter den 13 augusti 2005, och att omhänderta den i enlighet med ovan nämnda direktiv.

Eftersom den aktuella apparaten enbart är avsedd för yrkesmässig användning (B2B) får den inte lämnas till offentliga avfallshandlingsföretag.

Apparaten får med angivande av inköpsdatum och apparatnummer omhändertas hos:

Hella Gutmann Solutions GmbH

Am Krebsbach 2

79241 Ihringen

TYSKLAND

WEEE-reg.-nr: DE25419042

Telefon: +49 7668 9900-0

Fax: +49 7668 9900-3999

E-post: info@hella-gutmann.com

## 9.3 Tekniska data

### ONE VCI

<b>Frekvensband</b>	2,4 GHz
<b>Dataöverföringshastighet</b>	max. 3 Mbit/s
<b>Räckvidd inomhus</b>	3...10 m
<b>Räckvidd utomhus</b>	max. 50 m
<b>Mått</b>	110 x 50 x 26 mm (L x B x H)
<b>Gränssnitt</b>	Micro-USB, Bluetooth®

# Índice

1	Sobre estas instruções .....	160
1.1	Indicações sobre como utilizar as instruções .....	160
1.2	Funções.....	160
2	Indicações de segurança .....	161
2.1	Indicações gerais de segurança.....	161
2.2	Indicações de segurança relativas ao perigo de ferimentos .....	161
2.3	Indicações de segurança para a ONE VCI .....	162
2.4	Indicações de segurança para veículos híbridos/elétricos.....	163
3	Descrição do produto .....	164
3.1	Âmbito de fornecimento .....	164
3.1.1	Verificar o âmbito de fornecimento.....	164
3.2	Condições normais de utilização .....	165
3.3	Utilização da função Bluetooth® .....	165
3.4	Ligações .....	165
3.4.1	ONE VCI.....	165
3.4.2	Significado das frequências de intermitência .....	166
4	Instalação do mega macs ONE.....	167
4.1	Sistemas operativos suportados pelo mega macs ONE .....	167
4.2	Requisitos do sistema para mega macs ONE.....	167
4.3	Instalar o mega macs ONE.....	167
5	Funções do mega macs ONE .....	168
5.1	Funções de diagnóstico .....	168
6	Colocação em serviço do mega macs ONE .....	169
6.1	Pré-requisitos para a utilização do mega macs ONE.....	169
6.2	Comunicação com o ONE VCI.....	169
7	Trabalhar com o mega macs ONE.....	170
7.1	Diagnóstico .....	170
7.1.1	Preparar o diagnóstico do veículo.....	170
7.1.2	Efetuar um diagnóstico do veículo .....	170
8	Definições .....	172
8.1	Definir idioma .....	172
8.2	Introduzir os dados da empresa .....	172
8.3	Configurar o alarme ONE VCI.....	172
8.4	Aceder às informações sobre a versão .....	173
9	Allgemeine Informationen .....	174
9.1	Cuidados e manutenção.....	174
9.2	Eliminação .....	175
9.3	Dados técnicos.....	175

# 1 Sobre estas instruções

## Instruções originais

Estas instruções apresentam um resumo claro das informações mais importantes necessárias para que o arranque dos trabalhos com a nossa solução de diagnóstico mega macs ONE seja o mais agradável e eficiente possível.

## 1.1 Indicações sobre como utilizar as instruções

---

Estas instruções contêm informações importantes relativas à segurança dos utilizadores.

Em [www.hella-gutmann.com/manuals](http://www.hella-gutmann.com/manuals) disponibilizamos-lhe todos os manuais do utilizador, guias rápidos de introdução, comprovativos e listas dedicados aos nossos aparelhos de diagnóstico e ferramentas, entre outros.

Visite também a nossa Hella Academy em [www.hella-academy.com](http://www.hella-academy.com) e amplie os seus conhecimentos com úteis tutoriais online e outras ofertas de formação.

Leia as instruções atentamente e até ao fim. Preste particular atenção às primeiras páginas que apresentam as regras de segurança. Estes elementos servem exclusivamente para garantir proteção durante o trabalho com o produto.

No sentido de prevenir perigos para pessoas e equipamentos, bem como erros de utilização, é recomendável consultar novamente, em separado, os respetivos passos de trabalho, durante a utilização do produto.

O produto deve ser utilizado apenas por uma pessoa com formação técnica automóvel. As informações e os conhecimentos transmitidos neste tipo de formação não estão incluídos nestas instruções.

O fabricante reserva-se o direito de efetuar, sem anúncio prévio, alterações nas presentes instruções, bem como no produto. Por esse motivo, é aconselhável verificar regularmente a existência de eventuais atualizações. Caso o produto seja vendido ou cedido, sob qualquer forma, a terceiros, estas instruções devem sempre acompanhar o produto.

As instruções devem ser conservadas sempre à mão e acessíveis durante toda a vida útil do produto.

## 1.2 Funções

---

As funções do software podem variar em função do país, das licenças adquiridas e/ou do hardware disponível opcionalmente. Por esse motivo, esta documentação pode descrever funções que não se encontram disponíveis no software em questão. Se o desejar, pode ativar as funções em falta adquirindo uma licença correspondente e/ou hardware adicional.





## 2 Indicações de segurança



### 2.1 Indicações gerais de segurança

	<ul style="list-style-type: none"><li>• O produto destina-se ao uso exclusivo em automóveis. Para utilizar o aparelho é necessário que o utilizador possua conhecimentos na área da tecnologia automóvel e consequentemente, conhecimentos sobre fontes de perigo e riscos existentes na oficina e no veículo.</li><li>• Antes de utilizar o produto, o utilizador deve ler, na íntegra e atentamente, as instruções sobre a mega macs ONE.</li><li>• Aplicam-se todas as indicações fornecidas em cada um dos capítulos das instruções. Devem igualmente ser consideradas as medidas e indicações de segurança seguintes.</li><li>• Além disso, aplicam-se todas as disposições gerais dos departamentos de inspeção industrial, das associações profissionais, dos fabricantes de automóveis e das portarias relativas à proteção do ambiente, bem como todas as leis, regulamentos e regras de conduta que uma oficina deve respeitar.</li></ul>
---	---

### 2.2 Indicações de segurança relativas ao perigo de ferimentos

  	<p>Ao realizar trabalhos no veículo, existe perigo de ferimentos devido a peças rotativas ou uma movimentação inadvertida do veículo. Por esta razão, tenha em conta o seguinte:</p> <ul style="list-style-type: none"><li>• Proteger o veículo contra deslocamento.</li><li>• Os veículos com caixa automática devem ser adicionalmente colocados na posição de repouso.</li><li>• Desativar o sistema de paragem/arranque para evitar um arranque do motor descontrolado.</li><li>• Ligar o ONE VCI apenas ao veículo com a ignição desligada.</li><li>• Não tocar nas peças rotativas com o motor a trabalhar.</li><li>• Não colocar cabos junto a peças rotativas.</li><li>• Verificar se as peças condutoras de alta tensão apresentam danos.</li></ul>
---	--

## 2.3 Indicações de segurança para a ONE VCI

	<p>Para evitar um manuseamento incorreto e lesões daí resultantes no utilizador ou a destruição da ONE VCI, observar o seguinte:</p>
	<ul style="list-style-type: none"><li>• Proteger a ONE VCI de uma exposição solar prolongada.</li></ul>
	<ul style="list-style-type: none"><li>• Proteger a ONE VCI de peças quentes.</li><li>• Proteger a ONE VCI de peças rotativas.</li></ul>
	<ul style="list-style-type: none"><li>• Verificar regularmente se os cabos de ligação/acessórios apresentam danos (destruição da ONE VCI provocada por curto-circuito).</li></ul>
	<ul style="list-style-type: none"><li>• Utilizar a ONE VCI exclusivamente conforme indicado nas instruções.</li></ul>
	<ul style="list-style-type: none"><li>• Proteger a ONE VCI contra líquidos como água, óleo ou gasolina. A ONE VCI não é estanque à água.</li></ul>
	<ul style="list-style-type: none"><li>• Proteger a ONE VCI de fortes impactos e não a deixar cair.</li></ul>
	<ul style="list-style-type: none"><li>• Não tentar abrir a ONE VCI. A ONE VCI só pode ser aberta por técnicos autorizados pela Hella Gutmann. A garantia cessa em caso de danos no selo de proteção ou intervenções não permitidas no aparelho.</li></ul>
	<ul style="list-style-type: none"><li>• No caso de a ONE VCI apresentar avarias, notificar imediatamente a Hella Gutmann ou um parceiro comercial da Hella Gutmann.</li></ul>

## 2.4 Indicações de segurança para veículos híbridos/ /eléctricos



Nos veículos híbridos/eléctricos verificam-se tensões muito altas. Devido às descargas de tensão em componentes danificados, por exemplo, dentadas de roedores, etc., ou ao contacto com componentes condutores de corrente, existe o perigo de choque eléctrico. A alta tensão no veículo pode provocar a morte no caso de falta de atenção. Por esta razão, tenha em conta o seguinte:

- O sistema de alta tensão só pode ser desligado (corte da tensão) pelos seguintes especialistas:
  - Técnico de alta tensão (HVT)
  - Eletricista especializado para atividades definidas (EfffT) – Veículos híbridos ou eléctricos
  - Eletricista especializado (EFK)
- Instalar ou colocar placas e faixas de aviso.
- Verificar (controlo visual!) o sistema de alta tensão e os cabos de alta tensão quanto a danos.
- Cortar a tensão do sistema de alta tensão:
  - Desligar a ignição.
  - Retirar a ficha de serviço.
  - Remover o fusível.
- Bloquear o sistema de alta tensão contra religação:
  - Remover a chave de ignição e guardá-la num local seguro.
  - Guardar a ficha de serviço em local seguro ou bloquear o interruptor principal da bateria contra religação.
  - Isolar o interruptor principal da bateria, as ligações de ficha, etc. com fichas cegas, tampões ou fita isolante com um aviso correspondente.
- Verificar a ausência de tensão com um detetor de tensão. Mesmo com a alta tensão desligada, pode existir sempre uma tensão residual.
- Ligar à terra e curto-circuitar (só necessário a partir de uma tensão de 1000 V) o sistema de alta tensão.
- Tapar componentes adjacentes ou que estejam sob tensão – com uma tensão inferior a 1000 V, p. ex., com panos ou mangueiras isolantes ou coberturas de plástico. No caso de tensões superiores a 1000 V, p. ex., colocar placas de isolamento/painéis de cobertura especialmente previstos para o efeito, que ofereçam uma protecção contra contacto suficiente relativamente a componentes adjacentes.
- Antes da religação do sistema de alta tensão, observar o seguinte:
  - Remover todas as ferramentas e meios auxiliares do veículo híbrido/eléctrico.
  - Anular o curto-circuito e a ligação à terra do sistema de alta tensão. Não se pode tocar em mais nenhum cabo.
  - Voltar a colocar os revestimentos de protecção removidos.
  - Anular as medidas de protecção nos pontos de ligação.

## 3 Descrição do produto

### 3.1 Âmbito de fornecimento



Quantidade	Designação
1	ONE VCI
1	Fita para o pescoço da Hella Gutmann Solutions
1	Manual do utilizador

PT

#### 3.1.1 Verificar o âmbito de fornecimento

Verificar o âmbito de fornecimento aquando da entrega ou imediatamente depois, de modo a poder apresentar logo em seguida uma reclamação por eventuais danos.

Para verificar o âmbito de fornecimento, proceder da seguinte forma:

1. Abrir o pacote de fornecimento e verificar se o material entregue está completo, utilizando, para isso, a guia de remessa anexa.

Caso sejam detetados danos de transporte exteriores, abrir o pacote na presença do colaborador da empresa de entregas e verificar se o ONE VCI apresenta danos ocultos. Certificar-se de que o colaborador da empresa de entregas regista todos os danos de transporte e danos existentes no ONE VCI num protocolo de danos.

2. Retirar o ONE VCI da embalagem.



#### **CUIDADO**

Perigo de curto-circuito devido a peças soltas no ONE VCI

Perigo de destruição do ONE VCI/do sistema eletrónico do veículo

Nunca colocar o ONE VCI em funcionamento, caso exista suspeita de peças soltas no interior ou exterior do módulo. Neste caso, notificar imediatamente o serviço de reparações da Hella Gutmann ou um parceiro comercial da Hella Gutmann.

3. Verificar se o ONE VCI apresenta danos mecânicos e, abanando ligeiramente, se existem peças soltas no seu interior.

## 3.2 Condições normais de utilização

O mega macs ONE é um sistema para a identificação e eliminação de erros em sistemas eletrónicos do veículo. Este foi especialmente concebido para tablets com sistema operativo Android.

Através de uma interface de diagnóstico, o aparelho estabelece uma ligação ao sistema eletrónico do veículo, permitindo, assim, aceder às descrições do sistema do veículo. Muitos dados são importados diretamente online da base de dados de diagnóstico da Hella Gutmann para o tablet. Por isso, o mega macs ONE deve estar permanentemente online.

O mega macs ONE não é indicado para reparar máquinas e aparelhos elétricos, nem o sistema elétrico doméstico.

Se o mega macs ONE e ONE VCI forem utilizados de uma forma não indicada pela Hella Gutmann, a segurança do aparelho pode ser comprometida.

O ONE VCI destina-se a ser utilizado na indústria. Para uma aplicação fora de ambientes industriais como, por exemplo, em zonas comerciais e zonas habitacionais mistas, poderá ser necessário implementar medidas para suprimir as interferências radioelétricas.

## 3.3 Utilização da função Bluetooth®

Em alguns países, as condições de utilização da função Bluetooth® podem estar limitadas por legislação ou decretos nacionais ou, em alguns casos, esta função pode não ser permitida.

Antes de utilizar a função Bluetooth®, observar as disposições em vigor no respetivo país.

## 3.4 Ligações

### 3.4.1 ONE VCI

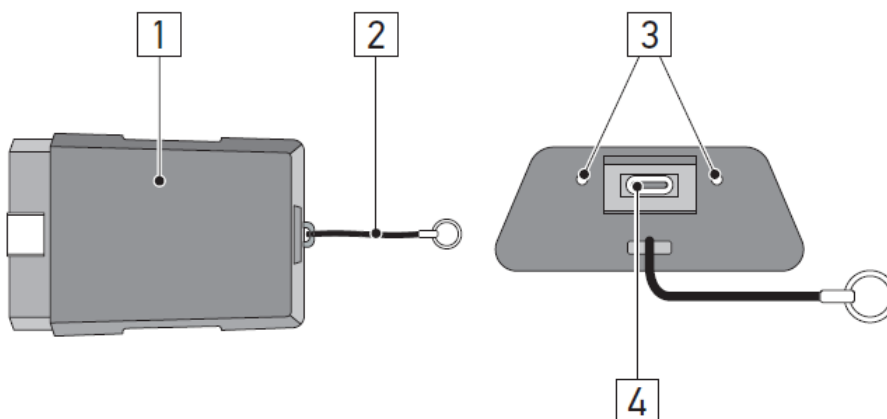

	Designação/Descrição
1	Ficha OBD para ligação de diagnóstico do veículo
2	Faixa de fixação para fita com porta-chaves, por exemplo
3	<b>Luzes de controlo verdes e azuis (LED)</b> As luzes de controlo indicam o estado de funcionamento do ONE VCI.
4	Microporta USB para cabo USB destinada à ligação com a porta USB do talet

### 3.4.2 Significado das frequências de intermitência

Indicação de estado		Significado
LED azul	LED verde	
LED desligado.	LED desligado.	<ul style="list-style-type: none"> <li>• Software inativo/com erro.</li> <li>• Sem tensão.</li> <li>• ONE VCI com defeito.</li> </ul>
LED pisca rapidamente (1x por seg.).	LED desligado.	<ul style="list-style-type: none"> <li>• Atualização falhou.</li> <li>• Atualização inválida.</li> <li>• ONE VCI com defeito.</li> </ul>
LED pisca lentamente (de 3 em 3 s).	LED desligado.	<ul style="list-style-type: none"> <li>• Atualização falhou.</li> <li>• Atualização inválida.</li> <li>• ONE VCI com defeito.</li> </ul>
LED pisca lentamente (de 3 em 3 s).	LED permanentemente aceso, com breves interrupções regulares.	ONE VCI operacional.

## 4 Instalação do mega macs ONE

### 4.1 Sistemas operativos suportados pelo mega macs ONE

---

- Sistemas operativos Android a partir da versão 6.0 (Marshmallow)

### 4.2 Requisitos do sistema para mega macs ONE

---

- 1,5 GB RAM
- WXGA (1280 x 800)
- 1 GB de capacidade de armazenamento livre
- Bluetooth®, Classe 1
- Bluetooth® 2.1 EDR

### 4.3 Instalar o mega macs ONE

---

	<p><b>NOTA</b></p> <ul style="list-style-type: none"><li>• Para poder descarregar a aplicação mega macs ONE é necessária uma conta Google.</li><li>• A aplicação mega macs ONE pode ser descarregada e instalada via Google Play Store.</li></ul>
--	---

PT

Proceder da seguinte forma para instalar o mega macs ONE:

1. Abrir a aplicação Google Play Store.
2. Introduzir no painel de pesquisa **“HGS”, “mega macs”** ou **“Hella Gutmann”**.
3. Selecionar a aplicação **mega macs ONE** .
4. Iniciar o descarregamento da aplicação.

A instalação da aplicação mega macs ONE está assim concluída.

## 5 Funções do mega macs ONE

### 5.1 Funções de diagnóstico

---

**NOTA**

O respetivo nível de verificação e a variedade de funções dependem da “inteligência” do sistema do veículo.

- **Códigos de erros**

Aqui é possível ler e eliminar os códigos de erro guardados na memória de códigos de erro da unidade de comando. Além disso, também é possível aceder a informações sobre o respetivo código de erro.

- **Parâmetros**

Aqui é possível exibir de forma gráfica e alfanumérica os dados em tempo real ou os estados dos componentes provenientes da unidade de comando.

- **Teste dos atuadores**

Aqui é possível ativar/desativar os atuadores com o auxílio da unidade de comando.

- **Reposição do intervalo de manutenção**

Aqui é possível repor o intervalo de manutenção. A reposição do intervalo do serviço pode ser efetuada manualmente ou através do aparelho de diagnóstico.

- **Configuração básica**

Aqui é possível repor a configuração básica dos componentes.

- **Codificação**

Aqui é possível codificar componentes novos na unidade de comando.

- **Função de teste**

Aqui é possível realizar ensaios/autotestes especiais.



## 6 Colocação em serviço do mega macs ONE

### 6.1 Pré-requisitos para a utilização do mega macs ONE

	<p><b>NOTA</b></p> <ul style="list-style-type: none"><li>• Durante a primeira instalação do mega macs ONE tem de estar disponível uma ligação online.</li><li>• Durante o diagnóstico, o ONE VCI tem de estar permanentemente ligado ao tablet, no qual o mega macs ONE é utilizado.</li></ul>
---	--

Para poder utilizar o mega macs ONE, assegurar o seguinte:

- A aplicação mega macs ONE foi instalada corretamente.
- O mega macs ONE está ligado via Bluetooth® com ONE VCI.

### 6.2 Comunicação com o ONE VCI

	<p><b>NOTA</b></p> <ul style="list-style-type: none"><li>• Tem de ser assegurada uma tensão de alimentação satisfatória, para o ONE VCI, através do veículo.</li><li>• O ONE VCI deve estar sempre ligado via Bluetooth® ao tablet, em que é utilizado o software mega macs ONE.</li></ul>
---	--

O ONE VCI é parte integrante do software mega macs ONE. O ONE VCI contém componentes de software. Por esse motivo, determinadas funções do software mega macs ONE exigem uma ligação ao ONE VCI.

## 7 Trabalhar com o mega macs ONE



### 7.1 Diagnóstico

Com  é possível trocar, através do aparelho, dados com os sistemas do veículo que pretende verificar. O respetivo nível de verificação e a variedade de funções dependem da “inteligência” do sistema do veículo.

#### 7.1.1 Preparar o diagnóstico do veículo

Uma condição fundamental para obter um diagnóstico do veículo sem erros é selecionar o veículo correto e dispor de uma tensão da rede de bordo suficiente (> 12 V). Para facilitar o processo, o aparelho fornece várias ajudas como, por exemplo, o local de instalação da ligação de diagnóstico, a identificação do veículo através do NIV ou a indicação da tensão da bateria.

Para preparar o diagnóstico do veículo, proceder da seguinte forma:

1. Iniciar a aplicação **mega macs ONE** .
2. Selecionar o veículo pretendido via  > **Seleção do veículo**.



#### **CUIDADO**

Movimentação inadvertida do veículo

Perigo de ferimentos/perigo de danos materiais

Antes da inicialização, proceder da seguinte forma:

1. Acionar o travão de estacionamento.
2. Engrenar a marcha em vazio.
3. Prestar atenção à janela com notas e instruções.





#### **IMPORTANTE**

Curto-circuito e picos de tensão ao ligar o ONE VCI

Perigo de destruição do sistema eletrónico do veículo



Desligar a ignição do veículo, antes de ligar o ONE VCI ao veículo.

3. Ligar o ONE VCI à ligação de diagnóstico do veículo.  
Os dois LEDs do ONE VCI piscam. O ONE VCI está operacional.
4. Através de  selecionar o tipo de diagnóstico pretendido.

O diagnóstico do aparelho foi preparado e pode ser agora realizado para um veículo selecionado, através de .

#### 7.1.2 Efetuar um diagnóstico do veículo

Para efetuar o diagnóstico do veículo, proceder da seguinte forma:

1. Realizar os passos 1 a 3 conforme descrito no capítulo **Preparar o diagnóstico do veículo**.
2. Através de  selecionar o tipo de diagnóstico pretendido.
3. Se necessário, prestar atenção à janela com informações, notas e instruções.
4. Iniciar a comunicação com .

5. Reparar o veículo. Em seguida, eliminar os códigos de erro guardados no sistema do veículo.

## 8 Definições

No ponto >**Configurações**< pode ser configurada a aplicação mega macs ONE.

### 8.1 Definir idioma

	<b>NOTA</b> Durante a primeira instalação é definido o atual idioma do tablet.
---	---

Proceder da seguinte forma para ajustar o idioma:

1. Selecionar  > **Configurações**.
2. Abrir a lista de seleção em **Vista**.
3. Selecionar o idioma desejado.

O idioma desejado foi ajustado.

Os ajustes podem ser aceites e guardados com >**Guardar**<.

PT

### 8.2 Introduzir os dados da empresa

	<b>NOTA</b> Aqui é possível inserir os dados da empresa que se destinam, por exemplo, à impressão.
---	---

Para introduzir os dados da empresa, proceder da seguinte forma:

1. Selecionar  > **Configurações**.
2. Abrir o teclado virtual em **Dados da empresa**.
3. Introduzir os dados da empresa nos campos de texto previstos para o efeito.

Os dados da empresa foram registados.

Os dados da empresa podem ser aceites e guardados com >**Guardar**<.

### 8.3 Configurar o alarme ONE VCI

Proceder da seguinte forma para configurar o alarme ONE VCI:

1. Selecionar **Configurações** via .
2. Em **VCI** ativar a caixa de verificação **Alarme de monitorização ativo**, de modo a ativar o alarme ONE VCI.
3. Eventualmente definir nos campos de texto, em baixo, o **Tempo de ligação perdida até ao alarme de monitorização [s]** e a **Duração do alarme de monitorização [s]**.

Os ajustes podem ser aceites e guardados com >**Guardar**<.

## 8.4 Aceder às informações sobre a versão

---

Aceder às informações sobre a versão através de  > **Configurações**.

Aqui são apresentadas no ponto **Versões**, entre outras, as seguintes informações:

- Versão do servidor
- Versão de dados
- Número do aparelho VCI
- Versão de hardware VCI
- Versão de software VCI
- Versão da aplicação
- Versão Android
- Modelo
- Memória (livre/total)

## 9 Allgemeine Informationen

### 9.1 Cuidados e manutenção

---

- Limpar regularmente o ONE VCI com produtos de limpeza suaves.
- Utilizar detergentes domésticos convencionais com um pano de limpeza suave humedecido.
- Substituir de imediato as peças danificadas.
- Utilizar apenas peças de substituição originais.

## 9.2 Eliminação

<b>i</b>	<b>NOTA</b> A diretiva aqui mencionada é aplicável apenas dentro da União Europeia.
----------	--



Nos termos da Diretiva 2012/19/UE do Parlamento Europeu e do Conselho de 4 de julho de 2012 relativa aos resíduos de equipamentos elétricos e eletrónicos, assim como da legislação nacional relativa à comercialização, devolução e eliminação ecológica de aparelhos elétricos e eletrónicos (Lei alemã sobre equipamentos elétricos e eletrónicos — ElektroG) de 20.10.2015, na versão atualmente válida, comprometemo-nos a receber de volta este aparelho, colocado no mercado por nós após 13.08.2005, assim que tiver terminado a sua vida útil, sem quaisquer encargos, e a eliminá-lo em conformidade com as diretivas acima mencionadas.

Visto o presente equipamento ser de uso exclusivamente comercial (B2B), este não pode ser entregue em centros de reciclagem públicos.

Mediante a indicação da data de aquisição e do número de aparelho, este pode ser eliminado pela:

Hella Gutmann Solutions GmbH

Am Krebsbach 2

D-79241 Ihringen

ALEMANHA

N.º reg. WEE: DE25419042

Telefone: +49 7668 9900-0

Fax: +49 7668 9900-3999

Mail: info@hella-gutmann.com

PT

## 9.3 Dados técnicos

### ONE VCI

<b>Banda de frequências</b>	2,4 GHz
<b>Taxa de transmissão de dados</b>	Máx. 3 Mbit/s
<b>Alcance no interior</b>	3...10 m
<b>Alcance no exterior</b>	máx. 50 m
<b>Dimensões</b>	110 x 50 x 26 mm (C x L x A)
<b>Interfaces</b>	Micro-USB, Bluetooth®





# İçindekiler

1	Bu kılavuz hakkında .....	178
1.1	Kılavuzun kullanımı ile ilgili bilgiler .....	178
1.2	Fonksiyon kapsamı.....	178
2	Güvenlik bilgileri.....	179
2.1	Genel güvenlik bilgileri .....	179
2.2	Yaralanma tehlikesine karşı güvenlik bilgileri.....	179
2.3	ONE VCI için güvenlik bilgileri .....	180
2.4	Hibrid/elektrikli araç güvenlik bilgileri .....	181
3	Ürün Açıklaması .....	182
3.1	Teslimat kapsamında olanlar .....	182
3.1.1	Teslimat kapsamını kontrol etme .....	182
3.2	Kullanım amacı .....	183
3.3	Bluetooth®-Fonksiyonunun kullanımı.....	183
3.4	Bağlantılar .....	183
3.4.1	ONE VCI.....	183
3.4.2	Yanıp sönen frekansların anlamı.....	184
4	mega macs ONE kurulumu.....	185
4.1	mega macs ONE için desteklenen işletim sistemleri .....	185
4.2	mega macs ONE için sistem gereksinimleri.....	185
4.3	mega macs ONE kurulumu .....	185
5	mega macs ONE'in fonksiyon kapsamı .....	186
5.1	Diyagnoz fonksiyonları .....	186
6	mega macs ONE'i devreye alma .....	187
6.1	mega macs ONE'in kullanımı için ön koşul .....	187
6.2	ONE VCI ile bağlantı .....	187
7	mega macs ONE ile çalışma .....	188
7.1	Diyagnoz.....	188
7.1.1	Araç diyagnozunu hazırlama.....	188
7.1.2	Araç diyagnozunun yapılması.....	188
8	Ayarlar .....	189
8.1	Dil ayarlama .....	189
8.2	Şirket verilerini girme.....	189
8.3	ONE VCI alarımını yapılandırma .....	189
8.4	Sürüm bilgilerini çağırma.....	190
9	Allgemeine Informationen .....	191
9.1	Bakım ve muayene .....	191
9.2	Tasfiye edilmesi.....	192
9.3	Teknik veriler.....	192

# 1 Bu kılavuz hakkında

## Orijinal kullanım talimatı

Bu kılavuzda, diyagnoz çözümümüz mega macs ONE ile mümkün olan en kısa sürede keyifli ve sorunsuz bir başlangıç yapmanız için en önemli bilgileri sizin için genel bir bakış içinde özetledik.

## 1.1 Kılavuzun kullanımı ile ilgili bilgiler

---

Bu kılavuzda kullanıcıların güvenliğine yönelik önemli bilgiler yer alır.

**www.hella-gutmann.com/manuals** altında diyagnoz cihazlarımızın, araçlarımızın ve diğer ürünlerimizin tüm el kitapçıklarını, kolay kullanım kılavuzlarını ve listelerini bulabilirsiniz.

**www.hella-academy.com** adresindeki Hella Academy sayfamızı da ziyaret edin ve size faydası olacak çevrimiçi eğitim dokümanlarını ve diğer eğitim seçeneklerini kullanarak bilgi dağarcığınızı güçlendirin.

Kılavuzun tamamını okuyun. Özellikle güvenlik ilkeleriyle ilgili ilk sayfalara dikkat edin. Bunlar ürün üzerinde çalışırken özellikle kullanıcıyı korumak içindir.

Ürünü kullanırken yaralanma ve yanlış işlemden kaynaklanabilecek bir zarar riskini önlemek için çalışma adımlarını açıklayan bölümlerin her birine ayrı ayrı tekrar bakılması tavsiye edilir.

Ürün, sadece otomotiv teknik eğitimi almış bir kişi tarafından kullanılabilir. Bilgi ve eğitime dayanan bilgiler bu kılavuzda tekrar açıklanmaz.

Üretici, kılavuzda ve cihaz üzerinde önceden haber vermeksizin değişiklik yapma hakkını saklı tutar. Bu nedenle güncelleme olup olmadığını kontrol etmenizi tavsiye ederiz. Ürünün başkasına satılması veya verilmesi halinde, bu kılavuz da ürünle birlikte teslim edilmelidir.

Bu kılavuz, cihazın tüm kullanım ömrü boyunca her zaman el altında ve erişilebilir olacak şekilde muhafaza edilmelidir.

## 1.2 Fonksiyon kapsamı

---



Yazılımın fonksiyon kapsamı, ülkeye bağlı olarak satın alınan lisans paketlerine ve/veya isteğe bağlı olarak bulunan donanımlara göre değişebilir. Dolayısıyla bu belge her özel yazılımda bulunmayan fonksiyonları açıklayabilir. Eksik fonksiyonlar, bu söz konusu ücrete tabi olan lisans paketinin ve/veya ilave bir donanımın satın alınması yoluyla etkinleştirilebilir.

## 2 Güvenlik bilgileri



### 2.1 Genel güvenlik bilgileri

	<ul style="list-style-type: none"><li>• Ürün, sadece motorlu araçlar üzerinde kullanım için öngörülmüştür. Cihazı kullanan kişinin otomotiv tekniği ve dolayısıyla atölyede veya motorlu araçlarda meydana gelebilecek tehlikeler ve riskler hakkında bilgisi olması gerekir.</li><li>• Kullanıcı, ürünü kullanmadan önce mega macs ONE'in kılavuzunu tamamen ve itinayla okumalıdır.</li><li>• Farklı bölümler halinde verilen tüm bilgiler ve açıklamalar kılavuzda bulunmaktadır. Aşağıdaki önlemler ve güvenlik bilgileri ayrıca dikkate alınmalıdır.</li><li>• Ayrıca iş güvenliği daireleri, sendikalar, motorlu taşıt üreticileri ve çevre yönetmelikleri tarafından geçerli standart olarak uyması gereken tüm genel yönergelere, kanunlara, mevzuatlara ve davranış kurallarına bir atölyenin dikkat etmesi gerekir.</li></ul>
---	---

### 2.2 Yaralanma tehlikesine karşı güvenlik bilgileri

  	<p>Araç üzerinde çalışırken dönen parçalar veya aracın hareket etmesi sonucu yaralanma tehlikesi söz konusudur. Bu nedenle aşağıdakilere dikkat edin:</p> <ul style="list-style-type: none"><li>• Kaymasını önlemek için aracı emniyete alın.</li><li>• Otomatik araçları ayrıca park konumuna getirin.</li><li>• Motorun kontrolsüz çalıştırılmasını önlemek için start/stop sistemini devre dışı bırakın.</li><li>• ONE VCI'yi araca sadece kontak kapalıyken bağlayın.</li><li>• Motor çalışırken dönen parçalara elinizle müdahale etmeyin.</li><li>• Kabloyu dönen parçaların yakınına döşemeyin.</li><li>• Yüksek gerilim taşıyan parçalarda hasar olup olmadığını kontrol edin.</li></ul>
--	--

## 2.3 ONE VCI için güvenlik bilgileri

  	<p>Kullanıcının yaralanmasına veya ONE VCI'nin bozulmasına neden olabilecek yanlış kullanımı önlemek için aşağıdakilere dikkat edin:</p> <ul style="list-style-type: none"><li>• ONE VCI'nin uzun süre güneş ışınlarına maruz kalmasını önleyin.</li><li>• ONE VCI'yi sıcak parçalardan uzak tutun.</li><li>• ONE VCI'yi döner parçalardan uzak tutun.</li><li>• Bağlantı kablosunun/aksesuar parçalarının hasar durumunu düzenli olarak kontrol edin (kısa devre nedeniyle ONE VCI bozulabilir).</li><li>• ONE VCI'yi sadece kılavuza uygun olarak kullanın.</li><li>• Su, yağ veya benzin gibi sıvılara karşı ONE VCI'yi koruyun. ONE VCI su geçirmez değildir.</li><li>• ONE VCI'nin darbe almasını önleyin ve yere düşürmeyin.</li><li>• ONE VCI'yi kendiniz açmayın. ONE VCI'nin içi yalnızca Hella Gutmann tarafından yetkilendirilmiş olan teknisyenler tarafından açılabilir. Koruyucu mührün hasarı veya cihazın içine izinsiz müdahalede bulunulması durumunda garanti hakkı ortadan kalkacaktır.</li><li>• ONE VCI'nin arızalanması durumunda derhal Hella Gutmann firmasına veya bir Hella Gutmann ticari partnerine haber verin.</li></ul>
---	---

## 2.4 Hibrid/elektrikli araç güvenlik bilgileri



Hibrid/elektrikli araçlarda çok yüksek gerilim oluşur. Hasarlı parçalarda gerilim atlamaları örn. sensörlerin ısırması sonucu veya gerilim taşıyan parçalara temas sonucu, elektrik çarpması tehlikesi söz konusudur. Araçtaki yüksek gerilim hafif bir dikkatsizlikte ölümcül olabilir. Bu nedenle aşağıdakilere dikkat edin:

- Yüksek gerilim sistemi sadece aşağıda listelenen uzmanlar tarafından kapatılmalıdır:
  - Yüksek gerilim teknisyeni
  - Hibrid veya elektrikli araçlardaki faaliyetler için yetkin elektrik uzmanı
  - Elektrik uzmanı
- Uyarı işaretleri veya bandları takın veya çalışma alanlarına yerleştirin.
- Yüksek gerilim sisteminde ve yüksek gerilim hatlarında hasar olup olmadığını kontrol edin (görsel muayene!).
- Yüksek gerilim sisteminin güç bağlantısını kesme:
  - Kontakı kapatın.
  - Servis fişini çıkarın.
  - Sigortayı sökün.
- Yüksek gerilim sisteminin yeniden aktive olmaması için önlemlerin alınması:
  - Kontak anahtarını çıkarın ve güvenli bir yere koyun.
  - Servis fişini güvenli bir yere kaldırın ve batarya ana şalterini yeniden aktive olmaması için önlem alın.
  - Batarya ana şalterini, konnektörleri vb. kör tapalar, kapaklar veya izole bant kullanarak ve bir uyarı bilgisi yapıştırarak izole edin.
- Gerilimin olmadığı, bir gerilim test cihazı ile kontrol edilmelidir. Yüksek gerilim kapalı olsa dahi hala kalıntı gerilim olabilir.
- Yüksek gerilim sistemini toprağa bağlayın ve kısa devre yaptırın (sadece 1000 voltluk bir gerilim gerekli).
- Gerilimin yakınlarındaki parçaları ve bileşenleri 1000 voltun altında bir gerilim olduğunda örn. yalıtım örtüsü, hortum veya plastik kapaklar yardımıyla kapatın. Gerilim 1000 voltun üzerinde olduğunda çevredeki bileşenler için yeterli koruma sağlayacak şekilde yeterince büyük bu tip için tasarlanmış özel yalıtım levhaları/kuruma plakaları yerleştirin.
- Yüksek gerilim sisteminin yeniden aktive edilmesinden önce aşağıdakilere dikkat edilmelidir:
  - Kullanılan tüm alet ve gereçleri hibrid/elektrikli araçtan çıkarın.
  - Yüksek gerilim sisteminin kısa devre ve topraklamasını iptal edin. Artık hiç bir kabloya dokunmayın.
  - Daha önce çıkarılmış koruyucuları tekrar yerletirin.
  - Vites pozisyonlarının koruyucu önlemlerini kaldırın.

## 3 Ürün Açıklaması

### 3.1 Teslimat kapsamında olanlar



Adet	Tanım
1	ONE VCI
1	Hella Gutmann Solutions anahtarlığı
1	El kitapçığı

#### 3.1.1 Teslimat kapsamını kontrol etme

Herhangi bir hasar durumunda geri iade edebilmek için teslimattan hemen sonra, teslimat kapsamındakileri kontrol edin.

Teslimat kapsamını aşağıdaki adımları izleyerek kontrol edin:

1. Paketi açın ve birlikte verilerin teslimat listesine göre içindekilerin eksik olup olmadığını kontrol edin.

Teslimat sırasında meydana gelmiş bir hasar belirlendiği zaman teslimat paketini açın ve ONE VCI'de başka gizli bir hasar olup olmadığını kontrol edin. Tüm teslimat sırasında ve ONE VCI'de meydana gelmiş hasarlar bir hasar raporu olarak teslimatçı tarafından kayıt altına alınmalıdır.

2. ONE VCI'yi paketinden çıkarın.



#### **DİKKAT**

ONE VCI'de veya içindeki gevşek parçalar nedeniyle kısa devre tehlikesi

ONE VCI'nin/araç elektroniğinin zarar görme tehlikesi

Modülde gevşek parçaların olması durumunda asla ONE VCI'yi çalıştırmayın. Böyle bir durumda derhal Hella Gutmann firmasına veya bir Hella Gutmann ticari partnerine haber verin.

3. ONE VCI'de mekanik hasar olup olmadığını ve hafifçe sallayarak içinde monte edilmemiş parça bulunup bulunmadığını kontrol edin.

## 3.2 Kullanım amacı

Bu mega macs ONE aracın elektronik sistemlerindeki hataların tespiti ve giderilmesi için tasarlanmış bir sistemdir. Bu, Android işletim sistemi olan tabletler için özel olarak geliştirilmiştir.

Bir diyagnoz arabirimi yoluyla aracın elektronik sistemine bir bağlantı kurar ve araç sistem tanımlarına erişim sağlar. Verilerin çoğu Hella Gutmann diyagnoz veri tabanından doğrudan tablete çevrimiçi olarak aktarılır. Bunun için mega macs ONE sürekli olarak çevrimiçi olmalıdır.

mega macs ONE elektrikli makina ve cihazların veya elektrikli ev eşyalarının tamiri için uygun değildir. Diğer üreticilerin cihazları desteklenmez.

mega macs ONE ve ONE VCI'nin Hella Gutmann tarafından belirtilen şekilde kullanılmaması cihazın güvenlik korumasının arızalanmasına yol açabilir.

ONE VCI endüstri alanında kullanılmak üzere tasarlanmıştır. Ayrıca endüstriyel alanlar dışında, karışık alanlarda, örn. sanayi ve konutun birlikte olduğu alanlarda radyo parazitinin bastırılması için önlemlerin alınması gerekebilir.

## 3.3 Bluetooth®-Fonksiyonunun kullanımı

Bluetooth®-Fonksiyonunun kullanımı bazı ülkelerde ilgili yasa ve yönetmeliklerle kısıtlanmış veya yasak olabilir.

Bluetooth®-Fonksiyonunu kullanmadan önce kendi ülkeniz için geçerli olan yönetmelikleri dikkate alın.

## 3.4 Bağlantılar

### 3.4.1 ONE VCI

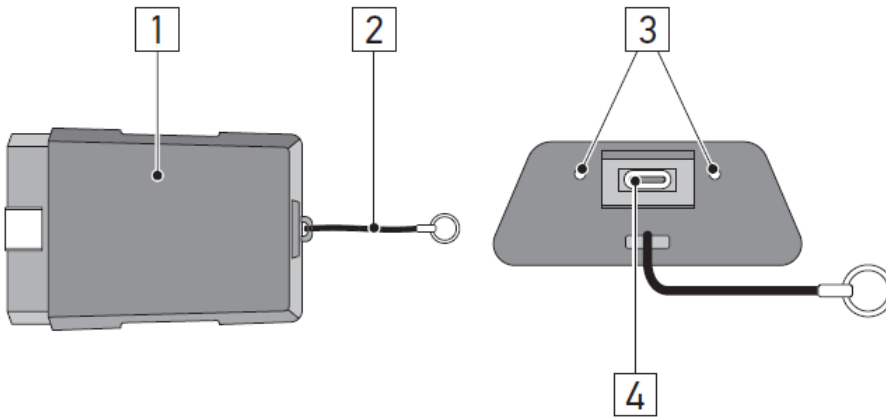

	Tanım/Açıklama
1	OBD fişi, aracın diyagnoz bağlantısı için
2	Bant, örn. anahtarlığa takılabilmesi için
3	<b>yeşil ve mavi kontrol lambası (LED)</b> Kontrol lambaları, ONE VCI'nin işletim durumunu gösterir.
4	Mikro USB arabirimi, tabletteki USB arabirimine bağlanan USB kablosu için

### 3.4.2 Yanıp sönen frekansların anlamı

Durum göstergesi		Anlamı
mavi LED	yeşil LED	
LED kapalıdır.	LED kapalıdır.	<ul style="list-style-type: none"><li>• Yazılım aktif değil/hatalıdır.</li><li>• Gerilim yoktur.</li><li>• ONE VCI arızalıdır.</li></ul>
LED hızlı yanıp sönüyor (saniyede bir).	LED kapalıdır.	<ul style="list-style-type: none"><li>• Güncelleme başarısızdır.</li><li>• Güncelleme geçersizdir.</li><li>• ONE VCI arızalıdır.</li></ul>
LED yavaş yanıp sönüyor (3 saniyede bir).	LED kapalıdır.	<ul style="list-style-type: none"><li>• Güncelleme başarısızdır.</li><li>• Güncelleme geçersizdir.</li><li>• ONE VCI arızalıdır.</li></ul>
LED yavaş yanıp sönüyor (3 saniyede bir).	LED, düzenli kısa aralıklarla sürekli olarak yanıyor.	ONE VCI çalışmaya hazırdır.



## 4 mega macs ONE kurulumu

### 4.1 mega macs ONE için desteklenen işletim sistemleri

- Android işletim sistemleri sürüm 6.0'dan itibaren (Marshmallow)

### 4.2 mega macs ONE için sistem gereksinimleri

- 1,5 GB RAM
- WXGA (1280 x 800)
- 1 GB boş bellek kapasitesi
- Bluetooth®, Klasse 1
- Bluetooth® 2.1 EDR

### 4.3 mega macs ONE kurulumu

	<b>Not</b> <ul style="list-style-type: none"><li>• mega macs ONE uygulamasını indirmek için bir Google hesabının olması gerekir.</li><li>• mega macs ONE uygulaması Google Play Store'dan indirilebilir ve yüklenebilir.</li></ul>
--	--

mega macs ONE'i kurmak için aşağıdaki işlemleri uygulayın:

1. Google Play Store App'i açın.
2. Arama penceresine **"HGS"**, **"mega macs"** veya **"Hella Gutmann"** yazın.
3. **mega macs ONE** uygulamasını  seçin.
4. Uygulamanın indirilmesini başlatın.

Böylece mega macs ONE kurulumu tamamlanmıştır.

## 5 mega macs ONE'in fonksiyon kapsamı

### 5.1 Diyagnoz fonksiyonları

**Not**

İlgili test derinliđi ve fonksiyon çeşitliliđi araç sisteminin "akıllılık" durumuna bađlıdır.

**• Hata kodu**

Burada, kumanda ünitesinin hata kodu belleđinde saklanan hata kodları okunabilir ve silinebilir. Ayrıca hata kodlarını açıklayan bilgilere erişebilir.

**• Parametre**

Burada kumanda ünitesinden bileşenlerin gerçek zamanlı verileri veya durumları, grafiksel ve alfa sayısal olarak görüntülenebilir.

**• Aktüatör testi**

Burada aktörler/aktüatörler kumanda ünitesi yardımıyla aktive edilebilir/devre dışı bırakılabilir.

**• Servis sıfırlaması**

Burada muayene aralıđı sıfırlanabilir. Servis sıfırlaması, manuel olarak veya diyagnoz cihazı üzerinden gerçekleştirilebilir.

**• Temel ayar**

Burada bileşenler, temel ayarlarına sıfırlanabilir.

**• Kodlama**

Burada yeni bileşenler, kumanda ünitesine kodlanabilir.

**• Test fonksiyonu**

Burada özel kontroller/otomatik testler yürütülebilir.

## 6 mega macs ONE'i devreye alma

### 6.1 mega macs ONE'in kullanımı için ön koşul

	<b>Not</b> <ul style="list-style-type: none"><li>• mega macs ONE'in ilk yüklemesi yapılırken Online bir bağlantının olması gerekir.</li><li>• ONE VCI'nin, diyagnozlar sırasında mega macs ONE kullanılan tablete sürekli bağlı olması gerekir.</li></ul>
---	---

mega macs ONE'i kullanabilmek için şunlara dikkat edin:

- mega macs ONE uygulaması düzgün bir şekilde yüklendi.
- mega macs ONE Bluetooth® yoluyla ONE VCI'ye bağlandı.

### 6.2 ONE VCI ile bağlantı

	<b>Not</b> <ul style="list-style-type: none"><li>• ONE VCI için araçta yeterli güç kaynağının olması gerekir.</li><li>• mega macs ONE yazılımı kullanılırken ONE VCI'in her zaman Bluetooth® yoluyla tablete bağlı olması gerekir.</li></ul>
---	--

ONE VCI, mega macs ONE yazılımının tamamlayıcı bir parçasıdır. ONE VCI'de yazılım bileşenleri bulunur. Bu nedenle mega macs ONE yazılımının belirli fonksiyonları için ONE VCI bağlantısı gereklidir.

## 7 mega macs ONE ile çalışma

### 7.1 Diyagnoz

☰ üzerinden cihaz yardımıyla test edilecek aracın sistemleriyle veri alışverişi yapılabilir. İlgili test derinliği ve fonksiyon çeşitliliği araç sisteminin "akıllılık" durumuna bağlıdır.

#### 7.1.1 Araç diyagnozunu hazırlama

Hatasız bir araç diyagnoz işlemi için aracın doğru seçilmesi ve yeterli araç elektrik sistemi geriliminin (> 12 V) olması ön koşuldur. Bunu kolaylaştırmak için cihazda örn. diyagnoz bağlantısının montaj yeri, VIN üzerinden aracın tanımlaması veya batarya geriliminin gösterimi gibi seçenekler için birçok yardım bulunur.

Araç diyagnozunu hazırlamak için aşağıdaki işlemleri uygulayın:

1. **mega macs ONE** uygulamasını  başlatın.
2. ☰ > **Araç seçimi** üzerinden istediğiniz bir aracı seçin.



#### DİKKAT

Aracın kontrolünüz dışında hareket etmesi

Yaralanma/maddi hasar tehlikesi

Çalıştırma işleminden önce aşağıdaki adımları uygulayın:

1. El frenini çekin.
2. Rölantiye geçirin.
3. Uyarı ve talimat penceresini dikkate alın.



#### ÖNEMLİ

ONE VCI'nin bağlantısında, kısa devre olma ve voltajın ani yükselme tehlikesi

Araç elektroniğinin zarar görme tehlikesi

ONE VCI'yi takmadan önce aracın kontağını kapatın.

3. ONE VCI'yi aracın diyagnoz bağlantısına takın.  
ONE VCI'nin her iki LED'i yanıp söner. ONE VCI çalışmaya hazırdır.

4. ☰ ile istediğiniz diyagnoz tipini seçin.

Araç diyagnozu hazırdır ve ☰ ile istenen bir aracın diyagnozu yapılabilir.

#### 7.1.2 Araç diyagnozunun yapılması

Araç diyagnozunu yürütmek için aşağıdakileri uygulayınız:

1. **Araç diyagnozunu hazırlama** bölümünde tarif edildiği gibi 1-3 arasındaki adımları gerçekleştirin.
2. ☰ ile istediğiniz diyagnoz tipini seçin.
3. Gerektiğinde bilgi, uyarı ve talimat pencerelerini dikkate alın.
4. ▶ ile iletişimi başlatın.
5. Aracı tamir edin. Daha sonra aracın sisteminde kayıtlı olan hata kodlarını silin.

## 8 Ayarlar

>**Ayarlar**< ögesi altından mega macs ONE uygulaması yapılandırılabilir.

### 8.1 Dil ayarlama

	<b>Not</b> İlk kayıt yapılırken tabletin aktuel dil ayarı kabul edilir.
---	--

Dili ayarlamak için aşağıdaki işlemleri yapın:

1.  üzerinden > **Ayarlar** ögesini seçin.
2. **Göster** ögesi altından seçim listesini açın.
3. İstenen dili seçin.

İstenen dil ayarlandı.

>**Kaydetme**< ile ayarlar onaylanıp kaydedilebilir.

### 8.2 Şirket verilerini girme

	<b>Not</b> Burada, örn. yazıcı çıktısı üzerinde görüntülenecek şirket bilgileri girilebilir.
---	---

Şirket verilerini girmek için aşağıdaki işlemleri uygulayın:

1.  üzerinden > **Ayarlar** ögesini seçin.
2. **Şirket Verileri** ögesi altından sanal klavyeyi açın.
3. Öngörülen metin alanlarına şirket verilerini girin.

Şirket Verileri kaydedildi.

>**Kaydetme**< ile şirket verileri onaylanıp kaydedilebilir.

### 8.3 ONE VCI alarımını yapılandırma

ONE VCI alarımını yapılandırmak için aşağıdaki işlemleri yapın:

1. Buradan  **Ayarlar** ögesini seçin.
2. ONE VCI alarımını aktive etmek için **VCI** altından **İzleme alarmı aktif** onay kutusunu aktive edin.
3. Gerektiğinde aşağıdaki metin alanlarına istenen **İzleme alarmına kadar bağlantı kesintisinin süresini [s]** ve **İzleme alarm süresini [s]** girin.

>**Kaydetme**< ile ayarlar onaylanıp kaydedilebilir.

## 8.4 Sürüm bilgilerini çağırma

---



> **Ayarlar** ile sürüm bilgileri çağrılabilir.

Burada ayrıca **Sürümler** ögesi altından aşağıdaki bilgiler görüntülenir:

- Sunucu sürümü
- Veri sürümü
- VCI-Cihaz numarası
- VCI-Donanım versiyon
- VCI-Yazılım sürümü
- App sürümü
- Android sürümü
- Model
- Bellek (boş/toplam)

## 9 Allgemeine Informationen

### 9.1 Bakım ve muayene

---

- ONE VCI'yi düzenli olarak yumuşak temizleme maddeleriyle temizleyin.
- Piyasada standart olarak bulunan temizlik malzemeleriyle nemlendirilmiş yumuşak bir temizlik bezi kullanın.
- Hasarlı parçaları hemen değiştirin.
- Sadece orijinal yedek parçalar kullanın.

## 9.2 Tasfiye edilmesi

**Not**

Burada verilen yönerge sadece Avrupa Birliği içinde geçerlidir.



Elektrikli ve elektronik eski cihazlara yönelik Avrupa Parlamentosu'nun 2012/19/EU yönetmeliği ve Avrupa Konseyi'nin 4. Temmuz 2012 tarihli kararı ve elektrikli ve elektronik cihazların yürürlüğe sokulmasına, iade edilmesine ve çevreye zarar vermeden imha edilmesine yönelik olan 16 Mart 2005 tarihli ulusal kanun uyarınca (Elektrikli ve elektronik cihazlar kanunu ElektroG) 13.08.2005 tarihinde yürürlüğe soktuğumuz cihazı, kullanım ömrü sona erdikten sonra ücretsiz olarak geri almayı ve yukarıda belirtilen yönetmelikler uyarınca imha etmeyi taahhüt ederiz.

Söz konusu cihaz tamamen ticari amaçlı kullanılmış bir cihaz olduğundan (B2B) kamu çöp toplama tesislerinde tasfiye edilmemelidir.

Cihaz, satış tarihinin ve cihaz numarasının belirtilmesiyle şuralarda tasfiye edilebilir:

Hella Gutmann Solutions GmbH

Am Krebsbach 2

79241 Ihringen

ALMANYA

WEEE tescil numarası: DE25419042

Telefon: +49 7668 9900-0

Fax: +49 7668 9900-3999

Mail: info@hella-gutmann.com

## 9.3 Teknik veriler

**ONE VCI**

<b>Frekans bandı</b>	2,4 GHz
<b>Veri aktarım hızı</b>	maks. 3 Mbit/s
<b>Erişim alanı, içeride</b>	3...10 m
<b>Kapsama alanı, dışarıda</b>	max. 50 m
<b>Boyutları</b>	110 x 50 x 26 mm (U x G x Y)
<b>Arabirimler</b>	Micro-USB, Bluetooth®



# Obsah

1	K tomuto návodu.....	194
1.1	Pokyny k použití návodu .....	194
1.2	Rozsah funkcí .....	194
2	Bezpečnostní pokyny.....	195
2.1	Všeobecné bezpečnostní pokyny .....	195
2.2	Bezpečnostní pokyny - nebezpečí úrazu.....	195
2.3	Bezpečnostní pokyny pro ONE VCI .....	196
2.4	Bezpečnostní pokyny pro vozidla s hybridním pohonem a vozidla na elektrický pohon .....	197
3	Popis produktu .....	198
3.1	Rozsah dodávky .....	198
3.1.1	Kontrola rozsahu dodávky .....	198
3.2	Použití v souladu se stanoveným určením .....	199
3.3	Využití funkce Bluetooth® .....	199
3.4	Připojení .....	199
3.4.1	ONE VCI.....	199
3.4.2	Význam frekvencí blikání .....	200
4	Instalace mega macs ONE .....	201
4.1	Podporované operační systémy mega macs ONE .....	201
4.2	Systémové předpoklady mega macs ONE .....	201
4.3	Instalace softwaru mega macs ONE.....	201
5	Rozsah funkcí mega macs ONE.....	202
5.1	Diagnostické funkce.....	202
6	Uvedení do provozu mega macs ONE .....	203
6.1	Předpoklady pro použití nástroje mega macs ONE .....	203
6.2	Spojení s ONE VCI .....	203
7	Práce s mega macs ONE .....	204
7.1	Diagnostika .....	204
7.1.1	Příprava diagnostiky vozidla .....	204
7.1.2	Proveďte diagnostiku vozidla .....	204
8	Nastavení.....	205
8.1	Nastavit jazyk.....	205
8.2	Zadání firemních dat.....	205
8.3	Konfigurace alarmu ONE VCI .....	205
8.4	Konfigurace alarmu ONE VCI .....	206
9	Allgemeine Informationen .....	207
9.1	Péče a údržba .....	207
9.2	Likvidace .....	208
9.3	Technické údaje .....	208

# 1 K tomuto návodu

## Originální návod

V návodu jsme pro Vás přehledně sestavili nejdůležitější informace pro co nejjednodušší a bezproblémové spuštění našeho diagnostického přístroje mega macs ONE.

## 1.1 Pokyny k použití návodu

---

Tento návod obsahuje důležité informace pro bezpečnost obsluhy.

Na adrese [www.hella-gutmann.com/manuals](http://www.hella-gutmann.com/manuals) Vám rádi poskytneme veškeré uživatelské příručky, návody na rychlé spuštění, poklady a dokumenty k našim diagnostickým přístrojům, toolům a dalšímu.

Navštivte také naši Hella Academy na adrese [https://www.hella-academy.com/hgs\\_wsclient/index.do](https://www.hella-academy.com/hgs_wsclient/index.do) a rozšiřte své znalosti pomocí mnoha návodů online a nabídek dalších tréninků.

Pročtěte si celý návod. Dodržujte především informace na prvních stranách s bezpečnostními směrnicemi. Jsou určeny výhradně k ochraně při práci s produktem.

Aby nedocházelo k ohrožení osob a vybavení nebo chybné obsluze, doporučuje se při použití produktu jednotlivé pracovní kroky znovu samostatně pročit.

Produkt smí používat pouze osoby s technickým vzděláním v oboru nákladních vozidel. Informace a znalosti, které toto vzdělání předpokládá, se v tomto návodu znovu neuvádějí.

Výrobce si vyhrazuje právo provést v návodu a na přístroji změny bez předchozího oznámení. Doporučujeme Vám proto kontrolu případných aktualizací. V případě dalšího prodeje nebo jiného způsobu předání přístroje je nutno tento návod přiložit k přístroji.

Návod je nutno uchovávat během celé doby životnosti přístroje tak, aby byl přístupný a kdykoliv k dispozici.

CS

## 1.2 Rozsah funkcí

---



Rozsah funkcí softwaru se může odchylovat v závislosti na zemi, nabytých licencích a/nebo volitelně dostupném hardwaru. Tato dokumentace proto může popisovat funkce, které u daného softwaru nebudou k dispozici. Chybějící funkce můžete aktivovat získáním odpovídající licence a/nebo dodatečného hardwaru za úhradu.

## 2 Bezpečnostní pokyny

### 2.1 Všeobecné bezpečnostní pokyny

	<ul style="list-style-type: none"> <li>• Produkt je určen výhradně k použití u motorových vozidel. Použití přístroje předpokládá, že uživatel má odborné znalosti z oblasti automobilové techniky, a je si proto také vědom možného vzniku nebezpečí a rizik při práci v prostředí servisní dílny.</li> <li>• Než uživatel produkt použije, musí si zcela a pečlivě přečíst návod mega macs ONE.</li> <li>• Platí všechny pokyny uvedené v jednotlivých kapitolách tohoto návodu. Kromě toho je nutné ještě dodržovat následující opatření a bezpečnostní pokyny.</li> <li>• Dále platí všechny obecné předpisy úřadů provádějících dozor, profesních sdružení a výrobců vozidel, stejně jako požadavky na ochranu životního prostředí, a také zákony, nařízení a pravidla chování, která musí být dodržována v servisních dílnách.</li> </ul>
---	--

### 2.2 Bezpečnostní pokyny - nebezpečí úrazu

	<p>Při práci na vozidle hrozí nebezpečí poranění vlivem rotujících dílů nebo samovolného pohybu vozidla. Proto dodržujte následující pokyny:</p>
	<ul style="list-style-type: none"> <li>• Zajistěte vozidlo proti rozjetí.</li> <li>• Vozidla s automatickou převodovkou navíc vždy zajistěte v parkovací poloze.</li> <li>• Aby nedošlo k nekontrolovanému nastartování motoru, deaktivujte systém start/stop.</li> <li>• Připojení zařízení ONE VCI k vozidlu provádějte pouze při vypnutém zapalování.</li> </ul>
	<ul style="list-style-type: none"> <li>• Nesahejte při běžícím motoru mezi rotující díly.</li> <li>• Kabely nepokládejte v blízkosti rotujících dílů.</li> <li>• Zkontrolujte případné poškození součástí pod napětím.</li> </ul>

## 2.3 Bezpečnostní pokyny pro ONE VCI

	<p>Pro zamezení nesprávného zacházení s následným poraněním uživatele nebo zničení ONE VCI, dodržujte následující pokyny:</p> <ul style="list-style-type: none"><li>• Přístroj ONE VCI chraňte před dlouhodobým působením slunečních paprsků.</li><li>• Zařízení chraňte ONE VCI a připojovací kabely před horkými díly.</li><li>• Zařízení ONE VCI a připojovací kabely chraňte před horkými díly.</li><li>• Pravidelně kontrolujte případné poškození připojovacího kabelu / dílů příslušenství (zničení ONE VCI z důvodu zkratu).</li><li>• Zařízení ONE VCI používejte pouze v souladu s návodem.</li><li>• ONE VCI chraňte před tekutinami, jako je voda, olej nebo benzín. Zařízení ONE VCI není vodotěsné.</li><li>• ONE VCI chraňte před tvrdými údery a zabraňte jeho spadnutí na zem.</li><li>• Přístroj ONE VCI sami neotvírejte. Přístroj ONE VCI smí otevřít pouze autorizovaný technik společnosti Hella Gutmann. Při poškození ochranné pečeti nebo nedovolených zásazích do zařízení zaniká záruka a záruční plnění.</li><li>• V případě poruchy ONE VCI neprodleně informujte společnost Hella Gutmann nebo obchodního partnera společnosti Hella Gutmann.</li></ul>
---	---

## 2.4 Bezpečnostní pokyny pro vozidla s hybridním pohonem a vozidla na elektrický pohon



U vozidel s hybridním pohonem a vozidel na elektrický pohon se vyskytují vysoká napětí. Vlivem přeskoků napětí na poškozených konstrukčních dílech, např. okousaných od kuny, nebo při dotyku části pod napětím vzniká nebezpečí úrazu elektrickým proudem. Vysoké napětí na/ve vozidle může při nedostatečné pozornosti způsobit úmrtí. Proto dodržujte následující pokyny:

- Vysokonapěťový systém smí bez napětí připojovat pouze tyto odborníci:
  - Technici s odborností pro práci na vysokonapěťových systémech (HVT)
  - Odborníci v elektrotechnice pro stanovené činnosti (EFFF) – vozidla s hybridním pohonem, resp. vozidla na elektrický pohon
  - Odborníci v elektrotechnice (EFK)
- Umístěte výstražné cedule a pásky.
- Zkontrolujte případné poškození vysokonapěťového systému a vysokonapěťových vedení (vizuální kontrola)!
- Odpojte vysokonapěťový systém od napětí:
  - Vypněte zapalování.
  - Vytáhněte servisní konektor.
  - Odstraňte pojistku.
- Zajistěte vysokonapěťový systém proti opětovnému zapnutí:
  - Vytáhněte klíč zapalování a bezpečně jej uložte.
  - Uložte bezpečně servisní konektor nebo zajistěte hlavní spínač autobaterie proti opětovnému zapnutí.
  - Zaizolujte hlavní spínač autobaterie, konektory apod. záslepkami, krytkami nebo izolační páskou s příslušnými varováními.
- Zkontrolujte pomocí zkoušečky napětí, zda v systému není napětí. I při odpojeném vysokém napětí se v systému stále může vyskytovat zbytkové napětí.
- Uzemněte vysokonapěťový systém a proved'te jeho přemostění (nutné až od napětí 1000 V).
- Zakryjte součásti, nacházející se v blízkosti nebo pod napětím – při napětí nižším než 1000 V např. izolačními tkaninami, hadicemi nebo plastovými kryty. Při napětí vyšším než 1000 V např. speciálně k tomu určenými izolačními deskami / uzavíracími deskami, které poskytují dostatečnou ochranu proti kontaktu se sousedními součástmi.
- Před opětovným zapnutím vysokonapěťového systému dbejte na následující:
  - Z vozidla s hybridním pohonem / vozidla na elektrický pohon jsou odstraněny veškeré nástroje a pomocné prostředky.
  - Zrušte přemostění a uzemnění vysokonapěťového systému. Není dovoleno se nyní dotýkat jakýchkoliv kabelů.
  - Nasad'te zpět odstraněné ochranné kryty.
  - Odstraňte bezpečnostní opatření na řadicích polohách.

## 3 Popis produktu

### 3.1 Rozsah dodávky



Počet	Označení
1	ONE VCI
1	Přívěsek na klíče Hella Gutmann Solutions
1	Uživatelská příručka

#### 3.1.1 Kontrola rozsahu dodávky

Rozsah dodávky zkontrolujte při dodání nebo okamžitě po dodání, aby bylo možné případná poškození ihned reklamovat.

Při kontrole rozsahu dodávky postupujte následovně:

1. Otevřete dodaný balík a zkontrolujte podle přiloženého dodacího listu, zda je kompletní.

Pokud jsou zvnějšku viditelné přepravní škody, otevřete za přítomnosti doručitele dodaný balík a zkontrolujte přístroj ONE VCI na skrytá poškození. Veškerá přepravní poškození dodaného balíku a poškození ONE VCI nechte doručitelem zapsat do protokolu o škodě.

2. Zařízení ONE VCI vyjměte z obalu.



#### **VAROVÁNÍ**

Nebezpečí zkratu z důvodu uvolněných dílů v ONE VCI nebo na něm

Nebezpečí zničení ONE VCI /elektroniky vozidla

Zařízení ONE VCI nikdy neuvádějte do provozu, pokud lze předpokládat, že se uvnitř nebo na něm nacházejí uvolněné díly. V takovém případě okamžitě informujte servisní středisko společnosti Hella Gutmann nebo obchodního partnera společnosti Hella Gutmann.

3. Zkontrolujte přístroj ONE VCI na mechanická poškození a lehkým zatřepáním zkontrolujte nepřítomnost uvolněných dílů uvnitř přístroje.

## 3.2 Použití v souladu se stanoveným určením

Přístroj mega macs ONE je mobilní systém k zjišťování a odstraňování chyb v elektronických systémech motorových vozidel. Ten byl vyvinut speciálně pro tablety s provozním systémem Android.

Přes diagnostické rozhraní naváže spojení s elektronikou vozidla a umožní přístup k popisům systémů vozidla. Mnoho údajů se do tabletu přenáší online přímo z diagnostické databáze Hella Gutmann. Proto musí být mega macs ONE trvale v režimu online.

Software mega macs ONE není vhodný k opravám elektrických strojů a přístrojů nebo domácího elektrického příslušenství. Přístroje jiných výrobců nejsou podporovány.

Pokud není software mega macs ONE a ONE VCI používáno způsobem uvedeným společností Hella Gutmann, může být negativně ohrožena ochrana přístroje.

ONE VCI je určen k použití v průmyslových oblastech. Mimo průmyslové prostředí, např. ve smíšených komerčních a obytných oblastech, se musí v případě potřeby provést opatření k odrušení rádiových signálů.

## 3.3 Využití funkce Bluetooth®

Podmínky používání funkce Bluetooth® mohou být v některých zemích na základě příslušných předpisů nebo nařízení omezeny nebo nejsou povolené.

Před použitím funkce Bluetooth® musíte dodržet ustanovení platná v dané zemi.

## 3.4 Připojení

### 3.4.1 ONE VCI

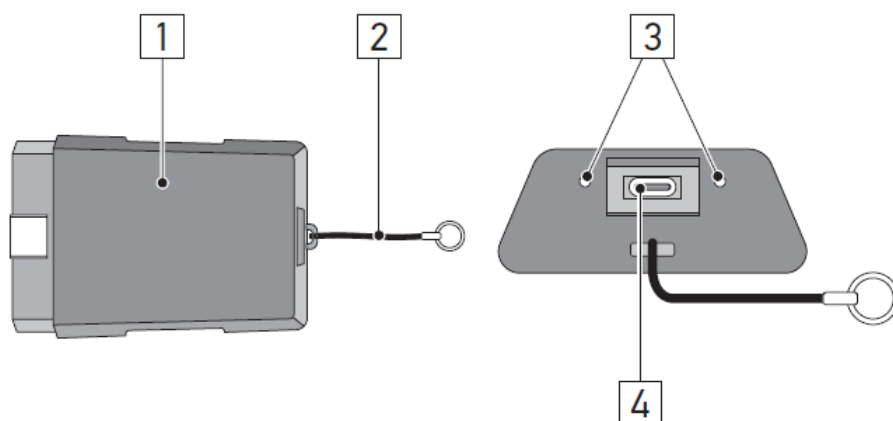

	Označení/popis
1	OBD konektor pro připojku diagnostického zařízení vozidla
2	Poutko k upevnění např. na klíčenku
3	<b>Zelená a modrá kontrolka (LED)</b> Kontrolky zobrazují provozní stav Droidu VCI.
4	Rozhraní mikro USB pro USB kabel připojený k USB rozhraní tabletu

### 3.4.2 Význam frekvencí blikání

Ukazatel stavu		Význam
modrá LED	zelená LED	
LED vypnutá.	LED vypnutá.	<ul style="list-style-type: none"> <li>Nesprávný/neaktivní software.</li> <li>Není k dispozici napětí.</li> <li>ONE VCI vadný.</li> </ul>
Kontrolka LED bliká rychle (1x za s).	LED vypnutá.	<ul style="list-style-type: none"> <li>Aktualizace se nezdařila.</li> <li>Aktualizace neplatná.</li> <li>ONE VCI vadný.</li> </ul>
Kontrolka LED bliká pomalu (každé 3 s).	LED vypnutá.	<ul style="list-style-type: none"> <li>Aktualizace se nezdařila.</li> <li>Aktualizace neplatná.</li> <li>ONE VCI vadný.</li> </ul>
Kontrolka LED bliká pomalu (každé 3 s).	Kontrolka LED svítí trvale s pravidelným krátkým přerušováním.	ONE VCI je připraven k provozu.



## 4 Instalace mega macs ONE

### 4.1 Podporované operační systémy mega macs ONE

- Provozní systémy Android od verze 6.0 (Marshmallow)

### 4.2 Systémové předpoklady mega macs ONE

- 1,5 GB RAM
- WXGA (1280 x 800)
- 1 GB volná kapacita
- Bluetooth® třídy 1.
- Bluetooth® 2.1 EDR

### 4.3 Instalace softwaru mega macs ONE

	<b>UPOZORNĚNÍ</b> <ul style="list-style-type: none"><li>• Pro stáhnutí aplikace mega macs ONE potřebujete účet Google.</li><li>• Aplikace mega macs ONE lze stáhnout a instalovat z Google Play Store.</li></ul>
--	--

Při instalaci software mega macs ONE postupujte následovně:

1. Otevřete aplikaci Google Play Store.
2. V okně vyhledávače zadejte "HGS", "mega macs" nebo "Hella Gutmann".
3. Zvolte aplikaci mega macs ONE.
4. Spusťte stahování aplikace.

Tím je instalace software mega macs ONE ukončena.

## 5 Rozsah funkcí mega macs ONE

### 5.1 Diagnostické funkce

---

**UPOZORNĚNÍ**

Daná hloubka zkoušky a funkční rozmanitost závisí na "inteligenci" systému vozidla.

- **Chybový kód**

Zde lze z paměti chybových kódů řídicí jednotky načíst a vymazat uložené chybové kódy. Kromě toho můžete vyvolat informace k chybovému kódu.

- **Parametry**

Zde lze graficky a alfanumericky zobrazit v reálném čase nebo stavu součástky z řídicí jednotky.

- **Test aktorů**

Zde můžete pomocí řídicí jednotky aktivovat/deaktivovat ovladače/akční členy.

- **Vrácení servisního intervalu do výchozího stavu**

Zde lze resetovat interval servisních kontrol. Reset servisu lze provést manuálně nebo v diagnostickém okně.

- **Základní nastavení**

Zde lze resetovat součástky na jejich základní nastavení.

- **Kódování**

Zde se kódují nové konstrukční díly do řídicí jednotky.

- **Testovací funkce**

Zde lze provádět speciální testy/autotesty.

## 6 Uvedení do provozu mega macs ONE

### 6.1 Předpoklady pro použití nástrojemega macs ONE

	<p><b>UPOZORNĚNÍ</b></p> <ul style="list-style-type: none"><li>• Při první instalaci přístroje mega macs ONE musí být k dispozici online připojení.</li><li>• Rozhraní ONE VCI musí být během diagnostiky vždy spojeno přes Bluetooth® s tím tabletem, na kterém se používá software mega macs ONE.</li></ul>
---	---

Chcete-li použít mega macs ONE musíte zajistit následující:

- Aplikace mega macs ONE byla řádně instalovaná.
- mega macs ONE je spojen přes Bluetooth® s tabletem, na kterém se používá software ONE VCI.

### 6.2 Spojení s ONE VCI

	<p><b>UPOZORNĚNÍ</b></p> <ul style="list-style-type: none"><li>• Pro ONE VCI je třeba zajistit dostatečné napájení z vozidla.</li><li>• Rozhraní ONE VCI musí být vždy spojeno přes Bluetooth® s tím počítačem PC, na kterém se používá software mega macs ONE.</li></ul>
---	---

Rozhraní ONE VCI je pevnou součástí softwaru mega macs ONE. ONE VCI obsahuje softwarové komponenty. Určité funkce softwarumega macs ONE proto vyžadují spojení s ONE VCI.

## 7 Práce s mega macs ONE

### 7.1 Diagnostika

Pomocí lze tímto přístrojem vyměňovat data se zkoušenými systémy vozidla. Daná hloubka zkoušky a funkční rozmanitost závisí na "inteligenci" systému vozidla.

#### 7.1.1 Příprava diagnostiky vozidla

Pro bezchybnou diagnostiku vozidla je základním předpokladem výběr správného vozidla a dostatečné napětí palubní sítě (> 12 V). K zjednodušení tohoto procesu je v přístroji na výběr více nápověd, např. místo zabudování diagnostické zásuvky, možnost identifikace vozidla pomocí VIN nebo ukazatel napětí autobaterie.

Při přípravě diagnostiky vozidla postupujte následovně:

1. Spusťte aplikaci mega macs ONE.
2. V nabídce aplikace >Volba vozidla< zvolte požadované vozidlo.



#### VAROVÁNÍ

Nežádoucí popojetí vozidla

Nebezpečí úrazu / Nebezpečí věcných škod

Před nastartováním postupujte následovně:

1. Zatáhněte parkovací brzdu.
2. Zařaďte volnoběh.
3. Řiďte se oknem s upozorněními a instrukcemi.



#### DŮLEŽITÉ

Zkrat a napěťové špičky při připojení modulu ONE VCI

Nebezpečí zničení elektroniky vozidla

Před zapojením ONE VCI vypněte zapalování.



3. Zasuňte ONE VCI do diagnostické zásuvky vozidla.  
Obě LED diody na ONE VCI blikají. ONE VCI je připraven k provozu.

4. Pomocí  vyberte požadovaný druh diagnostiky.

Diagnostika vozidla byla připravena a lze ji nyní provést pomocí pro zvolené vozidlo.

#### 7.1.2 Proved'te diagnostiku vozidla

Pro provedení diagnostiky vozidla postupujte následovně:

1. Proved'te kroky 1 - 3 tak, jak je popsáno v kapitole **Příprava diagnostiky vozidla**.
2. Pomocí  vyberte požadovaný druh diagnostiky.
3. Příp. sledujte okno s informací, upozorněním a pokyny.
4. Komunikaci spusťte pomocí .
5. Vozidlo opravte. Následně vymažte uložené chybové kódy ze systému vozidla.

## 8 Nastavení

Prostřednictvím >Nastavení< lze konfigurovat použití mega macs ONE.

### 8.1 Nastavit jazyk

**UPOZORNĚNÍ**

Při první instalaci se převezme aktuální nastavení jazyka tabletu.

Pro nastavení jazyka postupujte následovně:

1. Přes<menucascade><uicontrol>zvolte<image href="..\Bild\\_Statusleistensymbole\menu.png" scale="10"></image> </uicontrol> <uicontrol> Nastavení</uicontrol></menucascade> .
2. Otevřete výběrový seznam **Zobrazení**.
3. Vyberte požadovaný jazyk.

Byl nastaven požadovaný jazyk.

Pod >Uložit< lze převzít Nastavení a uložit je.

### 8.2 Zadání firemních dat

**UPOZORNĚNÍ**

Zde můžete zadat firemní data, která se např. mají objevit na výtisku.

Při zadávání firemních dat postupujte následovně:

1. Přes<menucascade><uicontrol>zvolte<image href="..\Bild\\_Statusleistensymbole\menu.png" scale="10"></image> </uicontrol> <uicontrol> Nastavení</uicontrol></menucascade> .
2. V nabídce **Firemní údaje otevřete pomocí virtuální tastaturu**.
3. Firemní údaje zadejte do k tomu určených textových polí.

Firemní údaje byly zadány.

Pod >Uložit< lze převzít Firemní údaje a uložit je.

### 8.3 Konfigurace alarmu ONE VCI

Při konfiguraci alarmu Dorid VCI postupujte následovně:

1. Pomocí  zvolte **Nastavení >** .
2. Pro aktivaci alarmu ONE VCI aktivujte pod VCI zaškrtačací políčko Kontrolní alarm aktivní.
3. Příp.zadejte do textových polí pod tím požadovaný Čas od přerušení spojení do alarmu kontroly [s].

Pod >Uložit< lze převzít Nastavení a uložit je.

## 8.4 Konfigurace alarmu ONE VCI

---

Pomocí  Nastavení > **můžete vyvolat další informace k verzi.**

Zde se pod zobrazí mj. následující informace:

- Verze serveru
- Verze dat
- Číslo přístroje VCI
- Číslo přístrojeVCI
- Verze softwaru VCI
- Verze App
- Verze androidu
- Model
- Paměť (volná/celkem)

## 9 Allgemeine Informationen

### 9.1 Péče a údržba

---

- Příklad ONE VCI pravidelně čistěte neagresivními čisticími prostředky.
- Používejte běžný čistič pro domácnost ve spojení s navlhčeným měkkým hadrem.
- Poškozené části okamžitě vyměňte.
- Používejte pouze originální náhradní díly.

## 9.2 Likvidace



### UPOZORNĚNÍ

Zde uvedená směrnice platí pouze v rámci Evropské unie.



Podle směrnice 2012/19/EU Evropského parlamentu a Rady z 4. července 2012 o odpadních elektrických a elektronických zařízeních a podle německého zákona o uvedení do oběhu, stažení z trhu a k životnímu prostředí šetrnému odstraňování elektrických a elektronických zařízení (zákon o elektrických a elektronických zařízeních - ElektroG) z 16. března 2005 se zavazujeme, že tento přístroj, který jsme uvedli do provozu po 13. 8. 2005, po ukončení doby použitelnosti bezplatně zpětně odebereme a v souladu s výše uvedenými směrnici vhodně zlikvidujeme.

Protože se u tohoto přístroje jedná o přístroj určený výlučně pro komerční použití (B2B), nelze ho odevzdat k likvidaci do podniků s veřejně-právním statutem, které se zabývají odstraňováním odpadů.

Přístroj je možné s uvedením data zakoupení a čísla přístroje zlikvidovat u:

Hella Gutmann Solutions GmbH

Am Krebsbach 2

79241 Ihringen, Německo

NĚMECKO

WEEE registr: DE25419042

Tel.: +49 7668 9900-0

Fax: +49 7668 9900-3999

E-mail: info@hella-gutmann.com

## 9.3 Technické údaje

### ONE VCI

<b>Frekvenční pásmo</b>	2,4 GHz
<b>Rychlost přenosu dat</b>	max. 3 Mbit/s
<b>Dosah uvnitř</b>	3...10 m
<b>Dosah ve venkovním prostoru</b>	max. 50 m
<b>Rozměry</b>	110 x 50 x 26 mm (D x Š x V)
<b>Rozhraní</b>	Micro USB, Bluetooth®



# Tartalomjegyzék

1	Az útmutatóhoz.....	210
1.1	Az útmutató alkalmazására vonatkozó tanácsok.....	210
1.2	Funkciók.....	210
2	Biztonsági utasítások .....	211
2.1	Általános biztonsági utasítások.....	211
2.2	Sérülésveszélyre vonatkozó biztonsági utasítások.....	211
2.3	Biztonsági utasítások a ONE VCI számára.....	212
2.4	Hibrid/elektromos járművekre vonatkozó biztonsági utasítások .....	213
3	Termékleírás .....	214
3.1	Szállítási terjedelem.....	214
3.1.1	A szállítási terjedelem ellenőrzése .....	214
3.2	Rendeltetésszerű használat.....	215
3.3	A Bluetooth®-funkció használata .....	215
3.4	Csatlakozók .....	215
3.4.1	ONE VCI.....	215
3.4.2	A villogásgyakoriságok jelentése .....	216
4	A mega macs ONE telepítése.....	217
4.1	A mega macs ONE támogatott operációs rendszerei .....	217
4.2	A mega macs ONE rendszerkövetelményei .....	217
4.3	A mega macs ONE telepítése.....	217
5	A mega macs ONE funkciói .....	218
5.1	Diagnosztikai funkciók .....	218
6	A mega macs ONE üzembe helyezése .....	219
6.1	A mega macs ONE használatának feltétele .....	219
6.2	Kapcsolat a ONE VCI-vel.....	219
7	Munkavégzés mega macs ONEdal .....	220
7.1	Diagnosztika.....	220
7.1.1	A járműdiagnosztika előkészítése .....	220
7.1.2	Járműdiagnosztika végrehajtása.....	220
8	Beállítások .....	221
8.1	Nyelv beállítása.....	221
8.2	Cégadatok megadása.....	221
8.3	ONE VCI riasztás konfigurálása.....	221
8.4	A verzióra vonatkozó információk megjelenítése.....	222
9	Allgemeine Informationen .....	223
9.1	Gondozás és karbantartás.....	223
9.2	Hulladékkezelés.....	224
9.3	Műszaki adatok.....	224

# 1 Az útmutatóhoz

## Eredeti útmutató

Az útmutatóban áttekinthető formába összefoglalva megtalálhatók a legfontosabb információk, hogy a lehető legzökkenőmentesebbé és legkényelmesebbé tegyük az Ön számára a mega macs ONE diagnosztikai megoldásunkkal való munkakezdést.

## 1.1 Az útmutató alkalmazására vonatkozó tanácsok

---

Az útmutató a kezelő biztonságára vonatkozóan fontos információkat tartalmaz.

A **[www.hella-gutmann.com/manuals](http://www.hella-gutmann.com/manuals)** címen rendelkezésre bocsátjuk a diagnosztikai készülékek minden kézikönyvét, gyorsindítási útmutatóját, igazolását és listáit, valamint egyéb eszközöket és továbbiakat.

Látogassa meg a Hella Academy-t a **[www.hella-academy.com](http://www.hella-academy.com)** webcímen és bővítse ismereteit a hasznos online útmutatók, illetve a további képzési ajánlatok alapján.

Teljesen olvassa végig az útmutatót. Különösen az első oldalakon leírt biztonsági előírásokat tartsa be. Ezek kizárólag a termékkel végzett munkálatok alatti védelmet szolgálják.

A személyi sérülés, a felszerelés károsodása és a hibás kezelés megelőzésének érdekében ajánlott, hogy a termék használatakor még egyszer gondosan nézzen utána az egyes műveleti lépéseknek.

A terméket csak gépjárműtechnikai képzettséggel rendelkező személy használhatja. A jelen útmutató nem tárgyalja újra az ezen képzettséghez tartozó információkat és szaktudást.

A gyártó fenntartja magának az útmutató, valamint a termék előzetes értesítés nélküli változtatásának a jogát. Ezért célszerű az esetleges változtatások ellenőrzésének az elvégzése. Továbbértékesítés vagy más formában történő továbbadás esetén mellékelje ezt az útmutatót a termékhez.

Tartsa mindig kéznél az útmutatót a termék teljes élettartama alatt, egy mindig hozzáférhető helyen.

## 1.2 Funkciók

---



A szoftver funkcióinak köre az országtól, a megvásárolt licencektől és/vagy az opcionálisan kapható hardverelemektől függően eltérő lehet. Ezért előfordulhat, hogy ez a dokumentáció olyan funkciókat is ismertet, amelyek az egyedi szoftverben nem állnak rendelkezésre. A hiányzó funkciók a megfelelő fizetésköteles licenc és/vagy kiegészítő hardver beszerzése útján válnak elérhetővé.

## 2 Biztonsági utasítások





### 2.1 Általános biztonsági utasítások

	<ul style="list-style-type: none"> <li>• A terméket kizárólag gépjárművekhez tervezték. A készülék használatához gépjárműtechnikai ismeretek szükségesek és a készülék használójának ismernie kell a személygépjárművel és a műhellyel kapcsolatos veszélyforrásokat és kockázatokat.</li> <li>• Mielőtt valaki használná a terméket, gondosan végig kell olvasnia a mega macs ONE útmutatóját.</li> <li>• Az útmutató egyes fejezeteiben szereplő összes útmutatás érvényes. Ezen túlmenően figyelembe kell venni a következő utasításokat és biztonsági tudnivalókat is.</li> <li>• Ezenkívül érvényesek az iparszakmai felügyelet, a szakmai szervezetek, a járműgyártók előírásai, környezetvédelmi előírások, valamint mindazok a törvények, rendeletek és magatartási szabályok, amelyeket egy műhelynek be kell tartania.</li> </ul>
---	---

### 2.2 Sérülésveszélyre vonatkozó biztonsági utasítások

	<p>A járművön végzett munka közben sérülésveszélyt jelentenek a forgó alkatrészek és a jármű elgurulása. Ezért tartsa be a következőket:</p> <ul style="list-style-type: none"> <li>• A járművet biztosítsa elgurulás ellen.</li> <li>• Az automata sebességváltós járműveket ezen felül állítsa parkolóállásba.</li> <li>• Inaktiválja a start-stop rendszert, nehogy véletlenül beinduljon a motor.</li> <li>• A ONE VCI csatlakoztatását a járműhöz csak kikapcsolt gyújtás mellett végezze el.</li> <li>• Működő motor esetén ne nyúljon hozzá a forgó alkatrészekhez.</li> <li>• Vezetékeket ne fektessen forgó alkatrészek közelébe.</li> <li>• Ellenőrizze a nagyfeszültséget vezető alkatrészek épségét.</li> </ul>
	
	

## 2.3 Biztonsági utasítások a ONE VCI számára

   	<p>A ONE VCI hibás kezelésének és a kezelő ebből adódó sérüléseinek, valamint a készülék tönkremenetelének elkerülése érdekében tartsa be a következőket:</p> <ul style="list-style-type: none"><li>• A ONE VCI készüléket óvni kell a hosszabb ideig tartó napsugárzástól.</li><li>• Óvja a ONE VCI készüléket a forró alkatrészekről.</li><li>• Óvja a ONE VCI készüléket a forgó alkatrészekről.</li><li>• Rendszeresen ellenőrizze a csatlakozó kábelek / tartozékok épségét (a ONE VCI tönkremehet rövidzárlat miatt).</li><li>• A ONE VCI készüléket csak az útmutató szerint használja.</li><li>• A ONE VCI-t óvja folyadékoktól, például víztől, olajtól és benzintől. A ONE VCI nem vízálló.</li><li>• Óvja a ONE VCI-t az erős ütésektől és ne ejtse le.</li><li>• Ne nyissa fel a ONE VCI-t. A ONE VCI eszközt csak a Hella Gutmann által feljogosított szakemberek nyithatják fel. Ha a védőpecsét sérült, vagy ha nem megengedett beavatkozást végeznek a készüléken, megszűnik a jótállás és a szavatosság.</li><li>• A ONE VCI üzemzavara esetén azonnal értesítse a Hella Gutmann céget vagy annak egyik kereskedelmi partnerét.</li></ul>
--	--

## 2.4 Hibrid/elektromos járművekre vonatkozó biztonsági utasítások



A hibrid/elektromos járművekben nagyon magas feszültségek lépnek fel. A pl. nyestharapás által károsodott alkatrészeken keletkezett feszültségátvitelés vagy a feszültségvezető alkatrészek megérintése áramütést okozhat. A járművön/a járműben a nagyfeszültség figyelmetlenség esetén halált okozhat. Ezért tartsa be a következőket:

- A nagyfeszültségű rendszert csak a következő szakemberek kapcsolhatják feszültségmentesre:
  - Nagyfeszültségű technikus (HVT)
  - Villanszerelő meghatározott tevékenységek végzéséhez (EFFT) – hibrid, ill. elektromos járművek
  - Villanszerelő (EFK)
- Figyelmeztető táblákat és szalagokat kell felállítani, ill. felhelyezni.
- Ellenőrizni kell a nagyfeszültségű rendszer és a nagyfeszültségű vezetékek épségét (szemrevételezéssel történő vizsgálat!).
- A nagyfeszültségű rendszer feszültségmentesre kapcsolása:
  - Kapcsolja ki a gyújtást.
  - Húzza le a szervizdugaszt.
  - Távolítsa el a biztosítékot.
- A nagyfeszültségű rendszer biztosítása újrakapcsolás ellen:
  - Húzza ki a slusszkulcsot, és tegye biztos helyre.
  - A szervizdugaszt tegye biztos helyre vagy az akkumulátor-főkapcsolót biztosítsa, hogy ne lehessen újra bekapcsolni.
  - Az akkumulátor-főkapcsolót, a dugós csatlakozókat stb. megfelelő figyelmeztetéssel ellátott vakdugóval, zárókupakkal vagy szigetelőszalaggal szigetelje.
- Feszültségvizsgálóval ellenőrizze a feszültségmentességet. A nagyfeszültség lekapcsolása után még mindig fennállhat maradék feszültség.
- A nagyfeszültségű rendszert földelje és zárja rövidre (csak 1000 V feszültség felett szükséges).
- A közelben található vagy feszültség alatt lévő alkatrészeket takarja le – 1000 V alatti feszültség esetén pl. szigetelő kendőkkel, tömlőkkel vagy műanyag burkolatokkal. 1000 V feletti feszültség esetén külön e célra szánt szigetelőlapokat/elkerítő táblákat kell elhelyezni, amelyek kielégítő érintésvédelmet nyújtanak a szomszédos alkatrészek felé.
- A nagyfeszültségű rendszer újrakapcsolása előtt ügyeljen a következőkre:
  - Valamennyi szerszámot és segédeszközt eltávolítottak a hibrid/elektromos járműtől.
  - Szüntesse meg a nagyfeszültségű rendszer rövidzárását és földelését. Ezután egyik kábelhez sem szabad hozzáérni.
  - Helyezze vissza az eltávolított védőburkolatokat.
  - Szüntesse meg a kapcsolási helyeken az érintésvédelmet.

## 3 Termékleírás

### 3.1 Szállítási terjedelem



Mennyiség	Megnevezés
1	ONE VCI
1	Szalagos kulcstartó, Hella Gutmann Solutions
1	Felhasználói kézikönyv

#### 3.1.1 A szállítási terjedelem ellenőrzése

A szállítási terjedelmet átvételkor, ill. közvetlenül azt követően ellenőrizni kell, hogy az esetleges sérülésekért azonnal reklamálni lehessen.

A szállítási terjedelmet a következő módon kell ellenőrizni:

1. Nyissa fel a csomagot, és a mellékelt szállítólevél alapján ellenőrizze annak teljességét.

Ha kívül szállítási sérülést lát rajta, akkor a kézbesítő jelenlétében nyissa fel a szállított csomagot, és ellenőrizze a ONE VCI készüléket, nincs-e rajta rejtett sérülés. A szállított csomag minden szállítási sérülését és a ONE VCI sérüléseit vetesse fel kárfelvételi jegyzőkönyvbe a kézbesítővel.

2. Vegye ki a ONE VCI készüléket a csomagolásból.



#### VIGYÁZAT

A ONE VCI készülékben, ill. készüléken szabadon mozgó alkatrészek okozta rövidzárlat veszélye

A ONE VCI/a járműelektronika tönkremenetelének veszélye

A ONE VCI készüléket szigorúan tilos üzembe helyezni, ha felmerül a gyanú, hogy kilazult alkatrészek vannak benne vagy rajta. Ilyen esetben azonnal értesítse a Hella Gutmann cég javítószolgálatát vagy egyik kereskedelmi partnerét.

3. Ellenőrizze a ONE VCI mechanikai épségét, és enyhe rázással ellenőrizze, hogy a belsejében nincsenek-e laza alkatrészek.

## 3.2 Rendeltetésszerű használat

A mega macs ONE rendszer feladata a gépjármű elektronikai rendszereiben keletkezett hibák felismerése és elhárítása. Ezt kifejezetten az Android operációs rendszerrel üzemelő táblagépekhez fejlesztették.

A diagnosztikai interfészen keresztül kapcsolat létesíthető a járműelektronikával, mely hozzáférést biztosít a járműrendszer leírásaihoz. Sok adatot közvetlenül a Hella Gutmann online diagnosztikai adatbankjából lehet letölteni a táblagépre. Ezért a mega macs ONE rendszernek mindvégig kapcsolódnia kell az internethez.

A mega macs ONE elektromos gépek, készülékek, ill. háztartási villamos berendezések javítására nem alkalmas. Más gyártók készülékeihez nincs támogatás.

Ha a mega macs ONE szoftvert és a ONE VCI-t nem a Hella Gutmann által megadott módon használják, akkor romolhat a készülék védelme.

A ONE VCI készüléket ipari felhasználásra tervezték. Ipari környezetben kívüli, pl. szolgáltatási, ill. lakó-/vegyes környezetben történő használat esetén, ha szükséges, intézkedéseket kell tenni a rádió-interferencia megakadályozására.

## 3.3 A Bluetooth®-funkció használata

A Bluetooth®-funkció használati módjait sok országban a vonatkozó törvények és rendelkezések korlátozhatják vagy tilthatják.

A Bluetooth®-funkció használata előtt vegye figyelembe az adott országban érvényes előírásokat.

## 3.4 Csatlakozók

### 3.4.1 ONE VCI

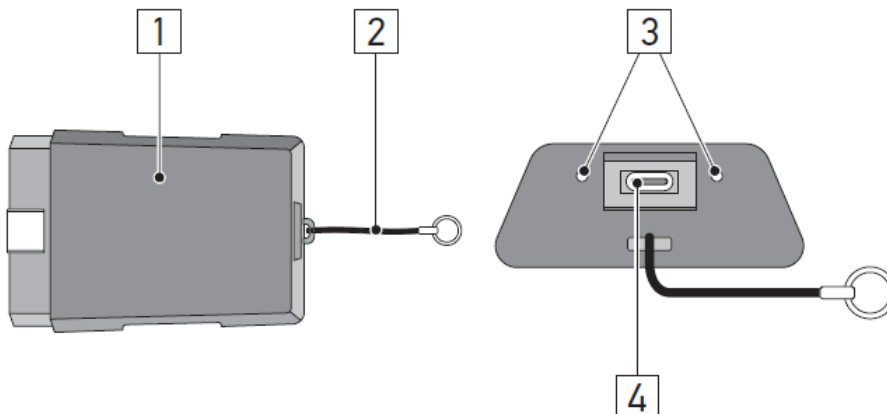

	Megnevezés/leírás
1	OBD-adapter a jármű diagnosztikai aljzatára
2	Nyakpánt, pl. kulcstartó rögzítéséhez
3	<b>zöld és kék kontrollámpa (LED)</b> A visszajelző lámpák jelzik a ONE VCI üzemállapotát.
4	Micro-USB aljzat a táblagép USB aljzatához csatlakozó USB kábelhez

### 3.4.2 A villogásgyakoriságok jelentése

Állapotkijelzés		Jelentés
kék LED	zöld LED	
A LED kikapcsolva.	A LED kikapcsolva.	<ul style="list-style-type: none"> <li>Inaktív / hibás szoftver.</li> <li>Nincs feszültség.</li> <li>A ONE VCI meghibásodott.</li> </ul>
A LED gyorsan villog (másodpercenként 1x).	A LED kikapcsolva.	<ul style="list-style-type: none"> <li>A frissítés nem sikerült.</li> <li>A frissítés érvénytelen.</li> <li>A ONE VCI meghibásodott.</li> </ul>
A LED lassan (3 másodpercenként) villog.	A LED kikapcsolva.	<ul style="list-style-type: none"> <li>A frissítés nem sikerült.</li> <li>A frissítés érvénytelen.</li> <li>A ONE VCI meghibásodott.</li> </ul>
A LED lassan (3 másodpercenként) villog.	A LED szabályos, rövid megszakításokkal állandóan világít.	A ONE VCI üzemkész.



## 4 A mega macs ONE telepítése

### 4.1 A mega macs ONE támogatott operációs rendszerei

- Android operációs rendszerek, 6.0 verziótól (Marshmallow)

### 4.2 A mega macs ONE rendszerkövetelményei

- 1,5 GB RAM
- WXGA (1280 x 800)
- 1 GB szabad memóriakapacitás
- Bluetooth®, 1. osztály
- Bluetooth® 2.1 EDR

### 4.3 A mega macs ONE telepítése

	<b>ÚTMUTATÁS</b> <ul style="list-style-type: none"><li>• A mega macs ONE alkalmazás letöltéséhez Google-fiókra van szükség.</li><li>• A mega macs ONE alkalmazás a Google Play Áruházból letölthető és telepíthető.</li></ul>
--	---

A mega macs ONE telepítéséhez az alábbiak szerint járjon el:

1. Nyissa meg a Google Play Áruház alkalmazást.
2. A keresőablakba írja be a következőket: **“HGS”**, **“mega macs”** vagy **“Hella Gutmann”**.
3. Válassza ki a **mega macs ONE**  alkalmazást.
4. Indítsa el az alkalmazás letöltését.

Ezzel a mega macs ONE telepítése befejeződött.

## 5 A mega macs ONE funkciói

### 5.1 Diagnosztikai funkciók



#### ÚTMUTATÁS

Az adott vizsgálat mélysége és a funkciók sokfélesége a járműrendszer „intelligenciájától” függ.

- **Hibakód**  
Itt olvashatók ki és törölhetők a vezérlőegység hibatárolójában tárolt hibakódok. Továbbá információkat hívhat le a hibakódokhoz.
- **Paraméter**  
Itt lehet megjeleníteni a valós idejű adatokat vagy az alkatrészek állapotát a vezérlőegységből, grafikusan és alfanumerikusan.
- **Beavatkozó-teszt**  
Itt lehet aktiválni/inaktiválni a beavatkozókat/működtetőelemeket a vezérlőegység segítségével.
- **Szerviz-visszaállítás**  
Itt lehet visszaállítani a felülvizsgálati intervallumot. A szerviz-visszaállítás kézzel vagy a diagnosztikai tesztkészüléken keresztül végezhető el.
- **Alapbeállítás**  
Itt lehet visszaállítani az alkatrészeket az alapbeállításukba.
- **Kódolás**  
Itt lehet új alkatrészeket kódolni a vezérlőegységbe.
- **Tesztfunkció**  
Itt lehet speciális ellenőrzéseket/önteszteket végezni.

## 6 A mega macs ONE üzembe helyezése

### 6.1 A mega macs ONE használatának feltétele

	<b>ÚTMUTATÁS</b> <ul style="list-style-type: none"><li>• A mega macs ONE első telepítésekor fenn kell állnia online kapcsolatna .</li><li>• A ONE VCI-nek a diagnosztika alatt állandóan összekötve kell lennie a táblagéppel, amelyen a mega macs ONE-ot használják.</li></ul>
---	---

Ahhoz, hogy a mega macs ONE-ot használni lehessen, az alábbiakat kell biztosítani:

- A mega macs ONE-ot előírás szerint telepítették.
- A mega macs ONE Bluetooth® segítségével össze van kötve a ONE VCI-vel.

### 6.2 Kapcsolat a ONE VCI-vel

	<b>ÚTMUTATÁS</b> <ul style="list-style-type: none"><li>• A ONE VCI-hez elégséges feszültségellátást kell biztosítani a járművön keresztül.</li><li>• A ONE VCI-nek Bluetooth®-on keresztül mindig csatlakoztatva kell lennie arra a táblagépre, amelyen a mega macs ONE alkalmazást használják.</li></ul>
---	---

A ONE VCI a mega macs ONE szoftver részét képezi. A ONE VCI programkomponenseket tartalmaz. Ezért a mega macs ONE meghatározott funkciói ONE VCI kapcsolatot igényelnek.

## 7 Munkavégzés mega macs ONEdal



### 7.1 Diagnosztika

A  segítségével a készülék útján adatokat cserélhet a vizsgálandó járműrendszerekkel. Az adott vizsgálat mélysége és a funkciók sokfélesége a járműrendszer „intelligenciájától” függ.

#### 7.1.1 A járműdiagnosztika előkészítése

A hibátlan járműdiagnosztika előfeltétele a jármű megfelelő kiválasztása és a megfelelő fedélzeti hálózati feszültség (> 12 V). Ennek egyszerűsítése érdekében a készülékben több segítség áll rendelkezésre, pl. információ a diagnosztikai aljzat helyéről vagy a VIN-en keresztüli járműazonosítás vagy az akkumulátorfeszültség kijelzése.

A járműdiagnosztika előkészítéséhez a következők szerint járjon el:

1. A **mega macs ONE** alkalmazás  indítása.
2. A  > **Járműkiválasztás** menüben válassza ki a kívánt járművet.



#### VIGYÁZAT

A jármű elgurulása

Sérülésveszély/anyagi károkozás

Az indítási folyamat előtt tegye a következőket:

1. Húzza be a rögzítőféket.
2. Tegye üresbe.
3. Tartsa be az utasítás- és figyelmeztető ablakban lévőket.



#### FONTOS

Rövidzárlat és feszültségcsúcsok a ONE VCI csatlakoztatásakor.

A járműelektronika tönkremenetelének veszélye

A ONE VCI csatlakoztatása előtt kapcsolja ki a jármű gyújtását.



3. A ONE VCI-t dugja be a jármű diagnosztikai aljzatába.  
Ekkor a ONE VCI mindkét LED-je villog. A ONE VCI üzemkész.

4. A  segítségével válassza ki a kívánt diagnosztikafajtát.

A járműdiagnosztika előkészítése megtörtént és most a  segítségével egy kiválasztott járműhöz elvégezhető.

#### 7.1.2 Járműdiagnosztika végrehajtása

A járműdiagnosztika elvégzéséhez a következő módon járjon el:

1. Végezze el az 1–3. lépést az **A járműdiagnosztika előkészítése** fejezetben leírtak szerint.
2. A  segítségével válassza ki a kívánt diagnosztikafajtát.
3. Tartsa be az infó- utasítás- és útmutató ablakban lévőket.
4. A  segítségével indítsa el a kommunikációt.
5. Javítsa meg a járművet. Ezt követően törölje a tárolt hibakódokat a jármű rendszeréből.

## 8 Beállítások

A >**Beállítások**< alatt konfigurálható a mega macs ONE alkalmazás.

### 8.1 Nyelv beállítása

	<p><b>ÚTMUTATÁS</b> Az első telepítéskor a táblagép aktuális nyelvbeállítása kerül átvételre.</p>
---	---

A nyelv beállításához, az alábbiak szerint járjon el:

1. Válassza ki a  > **Beállítások** lehetőséget.
2. Nyissa meg a kiválasztólistát az **Ábrázolás** alatt.
3. Válassza ki a kívánt nyelvet.

Beállítódott a kívánt nyelv.

A >**Mentés**< segítségével átvehető és elmenthető a beállítások.

### 8.2 Cégszavak megadása

	<p><b>ÚTMUTATÁS</b> Itt adhatja meg a cégszavakat, amelyeknek pl. a nyomtatáson meg kell jelenniük.</p>
---	---

A cégszavak megadásához tegye a következőket:

1. Válassza ki a  > **Beállítások** lehetőséget.
2. A **Cégszavak** menüpontban nyissa meg a virtuális billentyűzetet.
3. Írja be a cégszavakat az arra szolgáló mezőkbe.

A cégszavak észlelése megtörtént.

A >**Mentés**< segítségével a cégszavak átvehető és elmenthető.

### 8.3 ONE VCI riasztás konfigurálása

A ONE VCI riasztás konfigurálásához az alábbiak szerint járjon el:

1. Válassza ki a  > **Beállítások** pontot.
2. A **VCI** alatt jelölje be a **Felügyeleti riasztás aktív** jelölőnégyzetet, a ONE VCI riasztás aktiválásához.
3. Szükség esetén írja be a lenti szövegmezőkbe az **Idő a kapcsolat megszakadásától a felügyeleti riasztásig [s]** és a **Felügyeleti riasztás időtartama [s]** kívánt adatait.

A >**Mentés**< segítségével átrvehető és elmenthető a beállítások.

## 8.4 A verzióra vonatkozó információk megjelenítése

---

A  > **Beállítások** segítségével további információkat hívhat le a verzióra vonatkozóan.

Itt a **Verziók** alatt többek között a következő információk jelennek meg:

- Szerver-verzió
- Adatverzió
- VCI készülékszám
- VCI hardververzió
- VCI szoftververzió
- Alkalmazás verziója
- Android verzió
- Modell
- Memória (szabad/összesen)

## 9 Allgemeine Informationen

### 9.1 Gondozás és karbantartás

---

- A ONE VCI készüléket rendszeresen tisztítsa meg enyhe tisztítószerrel.
- A tisztítást a kereskedelemben kapható szokásos háztartási tisztítószerekkel és nedves, puha kendővel lehet végezni.
- Az alkatrészeket azonnal cserélje ki.
- Csak eredeti cserealkatrészeket használjon.

## 9.2 Hulladékkezelés

<b>i</b>	<b>ÚTMUTATÁS</b> Az itt ismertetett jogszabály csak az Európai Unión belül érvényes.
----------	---



Az Európai Parlament és Tanács 2012/19/EU számú (2012. július 04.), az elektromos és elektronikus berendezések hulladékairól szóló irányelve, valamint az elektromos és elektronikus készülékek forgalomba hozataláról, visszavételéről és környezetkímélő ártalmatlanításáról szóló törvény (2015. október 20.) kötelez bennünket, hogy ezt, az általunk 2005.08.13. után forgalomba hozott készüléket a használati időtartalma lejárta után díjmentesen visszavegyük, és azt a fent hivatkozott irányelveknek megfelelően ártalmatlanítsuk.

Mivel az itt tárgyalt készülék kizárólag szakmai ipari célú felhasználású (B2B), ez kommunális hulladékkezelő vállalatoknál nem adható le.

A készülék a vételi dátum és a készülékszám megadásával hulladékként az alábbi helyen adható le:

Hella Gutmann Solutions GmbH

Am Krebsbach 2

D-79241 Ihringen

NÉMETORSZÁG

WEEE regisztrációs szám: DE25419042

Tel.: +49 7668 9900-0

Fax: +49 7668 9900-3999

E-mail: info@hella-gutmann.com

## 9.3 Műszaki adatok

### ONE VCI

<b>Frekvenciasáv</b>	2,4 GHz
<b>Adatátviteli sebesség</b>	max. 3 Mbit /s
<b>Hatótávolság épületen belül</b>	3-10 m
<b>Hatótávolság épületen kívül</b>	max. 50 m
<b>Méret</b>	110 x 50 x 26 mm (h x sz x m)
<b>Interfészek</b>	Micro-USB, Bluetooth®



# Sisällysluettelo

1	Tämän ohjeen .....	226
1.1	Ohjeet käyttöohjeiden hyödyntämiseen.....	226
1.2	Toimintojen laajuus .....	226
2	Turvallisuusohjeet .....	227
2.1	Yleiset turvallisuusohjeet.....	227
2.2	Turvallisuusohjeet loukkaantumisvaara.....	227
2.3	ONE VCI:tä koskevat turvallisuusohjeet .....	228
2.4	Hybridi-/sähköajoneuvojen turvallisuusohjeet .....	229
3	Tuotekuvaus .....	230
3.1	Toimitussisältö .....	230
3.1.1	Toimitussisällön tarkastaminen .....	230
3.2	Määräysten mukainen käyttö.....	231
3.3	Bluetooth-toiminnon käyttäminen .....	231
3.4	Liitännät .....	231
3.4.1	ONE VCI.....	231
3.4.2	Vilkutustaajuuksien merkitys .....	232
4	mega macs ONE asennus .....	233
4.1	mega macs ONE tuetut käyttöjärjestelmät.....	233
4.2	mega macs ONE järjestelmävaatimukset.....	233
4.3	mega macs ONE -sovelluksen asentaminen .....	233
5	Toimintojen laajuus mega macs ONE .....	234
5.1	Diagnoositoiminnot.....	234
6	Käyttöönotto mega macs ONE .....	235
6.1	mega macs ONE käytön edellytys.....	235
6.2	Yhteys ONE VCI:n kanssa .....	235
7	mega macs ONE:lla työskentely .....	236
7.1	Diagnoosi.....	236
7.1.1	Ajoneuvodiagnoosin valmistelu.....	236
7.1.2	Ajoneuvodiagnoosin suorittaminen.....	236
8	Asetukset.....	237
8.1	Kielen valinta.....	237
8.2	Yritystietojen syöttö .....	237
8.3	Konfiguroi ONE VCI-Alarm .....	237
8.4	Version tietojen haku .....	238
9	Allgemeine Informationen .....	239
9.1	Huolto ja ylläpito .....	239
9.2	Hävittäminen .....	240
9.3	Tekniset tiedot .....	240

# 1 Tämän ohjeen

## Alkuperäinen käyttöohje

Käyttöohjeeseen on koottu käytön kannalta tärkeimmät tiedot yhdeksi tiiviiksi ja helposti ymmärrettäväksi kokonaisuudeksi, jotta alusta alkaen voit käyttää mega macs ONE -laitetta niin tehokkaasti, mukavasti, intuitiivisesti ja luontevasti kuin mahdollista.

## 1.1 Ohjeet käyttöohjeiden hyödyntämiseen

---

Nämä käyttöohjeet sisältävät tärkeitä tietoja käyttöturvallisuudesta.

Osoitteesta [www.hella-gutmann.com/manuals](http://www.hella-gutmann.com/manuals) löytyvät kaikki diagnoositesteriemme, laitteidemme ja korjaamovälineidemme käyttöohjekirjat, pika-aloitusoppaat, liitteet ja lisäohjeet sekä luettelot tarvettanne varten.

Vieraile myös Hella Akatemian verkkosivulla osoitteessa [www.hella-academy.com](http://www.hella-academy.com) ja laajenna tietämystäsi Online-opiskelusta ja muusta koulutustarjonnastamme.

Lue käyttöohjeet kokonaan. Ota erityisesti huomioon ensimmäiset sivut, jotka käsittävät turvallisuusohjeet ja vastuuvollisuuden ehdot. Ne auttavat työskentelemään turvallisesti tämän laitteen kanssa.

Henkilö- ja laitevahinkojen tai väärinkäytön estämiseksi on suositeltavaa huolella lukea yksittäiset työvaiheet vielä kertaalleen laitteen/tuotteen käytön aikana.

Laitetta saavat käyttää vain henkilöt, joilla on ajoneuvotekninen koulutus. Näissä käyttöohjeissa ei mainita tämän pätevyyskoulutuksen sisältämiä vaatimuksia tietojen ja taitojen tai osaamistason suhteen.

Valmistaja pidättää oikeuden tehdä muutoksia käyttöohjeisiin sekä itse tuotteeseen ilman ennakkoilmoitusta. Sen vuoksi suosittelemme, että tarkastat valmistajan mahdolliset päivitykset. Jos tuote myydään edelleen tai luovutetaan jollekin toiselle toimijalle, on nämä käyttöohjeet annettava tuotteen mukana.

Nämä käyttöohjeet on säilytettävä tuotteen koko käyttöiän. Käyttöohjeet tulevat aina olla käyttäjän helposti saatavilla.

## 1.2 Toimintojen laajuus

---



Toimintojen laajuus voi riippua käyttömaasta, ostetusta käyttöoikeuspaketista ja/tai lisävarusteena saatavasta laitteistosta. Sen vuoksi tässä asiakirjassa saatetaan kuvata toimintoja, joita laitteessa ei ole. Puuttuvat toiminnot voidaan kytkeä toimimaan hankkimalla niihin tarvittava maksullinen lisenssi ja/tai lisälaitteisto.

## 2 Turvallisuusohjeet



### 2.1 Yleiset turvallisuusohjeet

	<ul style="list-style-type: none"><li>• Laite/tuote on tarkoitettu käyttöön yksinomaan moottoriajoneuvojen kanssa. Laitteen käytön edellytyksenä on, että käyttäjällä on ajoneuvoteknistä tietämystä, ja siten tietoa vaarojen lähteistä sekä korjaamaa että moottoriajoneuvoja koskevista riskeistä.</li><li>• Ennen mega macs ONE:n käyttöönottoa ja käyttämistä on sen käyttöohje luettava kokonaan läpi huolellisesti.</li><li>• Kaikkia käyttöohjeen yksittäisissä luvuissa annettuja ohjeita on noudatettava. Seuraavat toimenpiteet ja turvallisuusohjeet on lisäksi otettava erityisesti huomioon.</li><li>• Lisäksi pätevät työsuojelusta vastaavien tarkastuslaitosten, ammattikuntien, moottoriajoneuvojen valmistajien yleiset määräykset, ympäristösuojelumääräykset sekä kaikki lait, asetukset ja toimintaohjeet, joita korjaamon on noudatettava.</li></ul>
---	---

### 2.2 Turvallisuusohjeet loukkaantumisvaara

  	<p>Ajoneuvolla työskentelyn yhteydessä on pyörivien osien tai ajoneuvon rullaaman lähtemisen aiheuttama tapaturman vaara. Sen vuoksi ota huomioon seuraava:</p> <ul style="list-style-type: none"><li>• Varmista, että ajoneuvo ei pääse liikkumaan paikoiltaan.</li><li>• Laita automaattivaihteistot pysäköintiasentoon (P).</li><li>• Deaktivoi Start/Stop-järjestelmä toiminnasta, jotta vältät moottorin käynnistymisen epähuomiossa.</li><li>• Liitä ONE VCI ajoneuvoon vain sytytysvirran ollessa pois kytkettynä.</li><li>• Älä koske pyöriviin osiin moottorin ollessa käynnissä.</li><li>• Älä laita johdinta pyörivien osien lähelle.</li><li>• Tarkasta jännitetä johtavien osien kunto.</li></ul>
--	--

## 2.3 ONE VCI:tä koskevat turvallisuusohjeet

  	<p>Vältä virheellinen käsittely ja siitä käyttäjälle aiheutuvat tapaturmat ja ONE VCI:n vaurioituminen noudattamalla seuraavia ohjeita:</p> <ul style="list-style-type: none"><li>• Älä altista ONE VCI:tä suoralle auringonpaisteelle pidemmäksi aikaa.</li><li>• Suojaa ONE VCI kuumilta osilta.</li><li>• Suojaa ONE VCI pyöriviltä osilta.</li><li>• Tarkasta säännöllisesti, onko liitäntäjohdossa/lisävarusteissa havaittavissa vaurioita (oikosulun aiheuttama ONE VCI:n vioittuminen).</li><li>• Käytä vain mukana toimitettua ONE VCI-pika-aloitusohjetta.</li><li>• Suojaa ONE VCI nesteiltä kuten vedeltä, öljyltä tai bensiiniltä. ONE VCI ei ole vesitiivis.</li><li>• Suojaa ONE VCI kovilta iskuilta äläkä anna sen pudota.</li><li>• Älä avaa ONE VCI:tä itse. ONE VCI:n saa avata ainoastaan Hella Gutmannin valtuuttama huoltotoimija. Jos laitteen suojasinetti on vaurioitunut tai laitetta on muuten käsitelty luvattomalla tavalla, laitteen takuu raukeaa.</li><li>• Ota ONE VCI:n häiriöiden kohdalla välittömästi yhteyttä Hella Gutmann -yhtiöön tai Hella Gutmannin valtuutettuun myyjätahoon.</li></ul>
---	---

## 2.4 Hybridi-/sähköajoneuvojen turvallisuusohjeet



Hybridi-/sähköajoneuvoissa on erittäin korkeita jännitteitä. Jännitettä johtaviin osiin voi muodostua ylilyöntejä esim. jyrksijöiden puremien tai hankautumisen seurauksena, mikä saa aikaan sähköiskun vaaran. Ajoneuvossa esiintyvä korkea jännite voi huolimattomuuden vuoksi aiheuttaa jopa kuoleman. Sen vuoksi ota huomioon seuraava:

- Korkeajännitejärjestelmän saa kytkeä jännitteettömäksi vain seuraavat ammattihenkilöt:
  - Korkeajänniteasentaja (HVT)
  - Erytystehtäviin valtuutettu sähköasentaja (EfffT) – hybridi- tai sähköajoneuvot
  - Sähköasentaja (EFK)
- Sijoita varoitustaulut ja -nauhat paikallaan ja kiinnitä ne.
- Tarkasta korkeajännitejärjestelmä ja korkeajännitejohdot vahinkojen osalta (silmämääräinen tarkastus!).
- Korkeajännitejärjestelmän kytkeminen jännitteettömäksi:
  - Kytke sytytysvirta pois päältä.
  - Vedä huoltopistoke pois.
  - Poista sulake.
- Korkeajännitejärjestelmän varmistus uudelleen päälle kytkemistä vastaan:
  - Ota virta-avain pois ja säilytä turvallisesti.
  - Säilytä huoltopistoke turvallisesti tai varmista akun pääkytkin uudelleen päälle kytkemistä vastaan.
  - Eristä akun pääkytkin, pistoliittimet jne. sokkopistokkeella, peitelevyillä tai eristysnauhalla ja varusta vastaavin varoituksin.
- Tarkasta jännitteettömyys jännitemittarilla. Vaikka korkeajännite on kytketty pois päältä, järjestelmässä voi aina esiintyä jäämäjännitteitä.
- Maadoita korkeajännitejärjestelmä ja oikosulje se (tarvittaav vasta 1000 voltista ylöspäin).
- Suojaa lähellä olevat tai jännitteelliset osat – jos jännite on alle 1000 V, käytä esim. eristäviä riepua, letkuja ja muovipeitteitä. Jännitteen ollessa yli 1000 V käytä tarkoitukseen suunniteltuja eristelevyjä/sulkutauluja, jotka antavat riittävän kosketussuojan viereisiin osiin.
- Ennen korkeajännitejärjestelmän kytkemistä uudelleen päälle on huomioitava seuraavaa:
  - Kaikki työkalut ja apuvälineet on poistettu hybridi-/sähköajoneuvosta.
  - Poista korkeajännitejärjestelmän oikosulut ja maadoitus. Mihinkään kaapeliin ei saa enää koskea.
  - Aseta irrotetut suojapeitteet takaisin paikalleen.
  - Poista kytkentäpisteiden suojaukset.

## 3 Tuotekuvaus

### 3.1 Toimitussisältö



Lukumäärä	Tunnus
1	ONE VCI
1	Avainnauha Hella Gutmann Solutions
1	Käyttäjän käsikirja

#### 3.1.1 Toimitussisällön tarkastaminen

Tarkasta toimitussisältö laitteen vastaanottamisen yhteydessä tai välittömästi sen jälkeen, jotta mahdolliset vahingot voidaan reklamoida välittömästi.

Tarkasta pakkauksen sisältö seuraavanlaisesti:

1. Avaa toimitettu paketti ja tarkasta täydellisyys mukana toimitetun lähetysluettelon perusteella.

Jos havaitaan ulkoisia kuljetusvaurioita, toimituspakkaus on avattava lähetyksen toimittajan läsnäollessa ja on tarkastettava, onko ONE VCI:ssä mahdollisesti piileviä vikoja. Kaikki pakkaukseen kohdistuneet kuljetusvauriot ja ONE VCI:n laiteviat on dokumentoitava vikapöytäkirjaan.

2. Ota ONE VCI pois pakkauksestaan.



#### **VARO**

ONE VCI:n irrallisten osien aiheuttama oikosulun vaara

ONE VCI:n ja/tai ajoneuvon elektroniikan vahingoittumisen vaara

Älä koskaan ota ONE VCI:tä käyttöön, jos moduulissa epäillään olevan irrallisia osia. Tässä tapauksessa ota välittömästi yhteyttä Hella Gutmannin korjauspalveluun tai Hella Gutmannin valtuuttamaan (auktorisoimaan) myyjätahoon.

3. Tarkasta, onko ONE VCI:ssä mekaanisia vaurioita, ja tarkasta lisäksi laitetta kevyesti ravistelemalla, onko laitteen sisällä irtonaisia osia.

## 3.2 Määräysten mukainen käyttö

mega macs ONE on mobiililaite, jonka avulla voidaan tunnistaa ja korjata ajoneuvon elektronisten laitteiden vikoja. Toiminta on kehitetty erityisesti tablettitietokonetta ja Android-käyttöjärjestelmää varten.

Se luo yhteyden ajoneuvon elektroniikkaan diagnoosiliittymän kautta ja siten pääsyn ajoneuvojärjestelmän tietoihin. Monet tiedot siirretään laitteeseen reaaliajassa Hella Gutmannin diagnoositietokannasta tabletin kautta. Sen vuoksi mega macs ONE tulee olla jatkuvasti kytkettynä Online.

mega macs ONE -ohjelmisto ei sovellu sähkökoneiden ja -laitteiden tai rakennuksen sähkölaitteiden kunnostukseen. Muiden valmistajien laitteita ei tueta.

Mikäli mega macs ONE:ia ja ONE VCI:tä käytetään vastoin Hella Gutmannin antamia ohjeita, se heikentää laitteiden antamaa suojaa.

ONE VCI on tarkoitettu ammattikäyttöön. Teollisuusympäristöjen ulkopuolella, esim. alueilla, joilla on sekä teollisuutta asuinrakennuksia, on tarvittaessa ryhdyttävä radiohäiriöitä ehkäiseviin toimenpiteisiin.

## 3.3 Bluetooth-toiminnon käyttäminen

Bluetooth-toiminnon käyttö voi joissakin maissa olla rajoitettua tai kiellettyä vastaavilla lailla tai asetuksilla.

Ota ennen Bluetooth-toiminnon käyttöä huomioon kyseessä olevassa maassa voimassa olevat määräykset.

## 3.4 Liitännät

### 3.4.1 ONE VCI

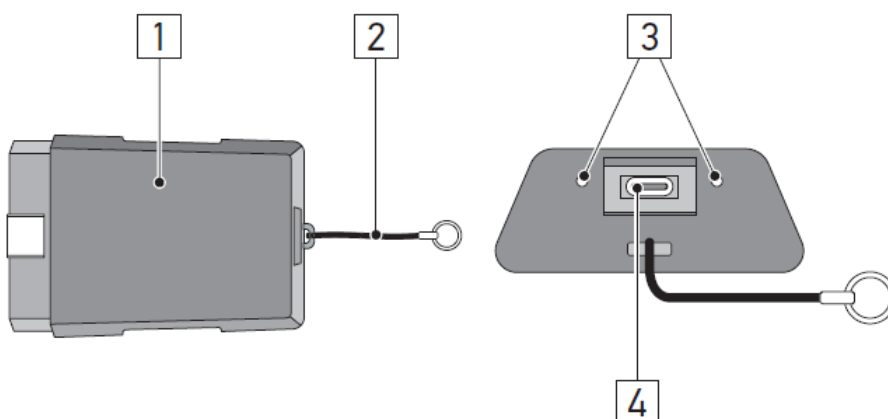

	Nimitys/Kuvaus
1	Ajoneuvon diagnoosiliittämän OBD-pistoke
2	Pitohihna esim. avainhinnan kiinnitykseen
3	<b>Vihreä ja sininen merkkivalo (LED)</b> Merkkivalot osoittavat ONE VCI:n toimintatilaa.
4	Micro-USB -liitäntä tabletin USB-liitäntään menevää USB-johdinta varten

### 3.4.2 Vilkutustaajuuksien merkitys

Tilan näyttö		Merkitys
sininen LED	vihreä LED	
LED ei syty.	LED ei syty.	<ul style="list-style-type: none"> <li>Ohjelmisto ei käytössä / virhetilassa.</li> <li>Jännitettä ei ole.</li> <li>ONE VCI epäkunnossa.</li> </ul>
LED vilkkuu nopeasti (1 kerran sekunnissa).	LED ei syty.	<ul style="list-style-type: none"> <li>Päivitys epäonnistui.</li> <li>Päivitys kelvoton.</li> <li>ONE VCI epäkunnossa.</li> </ul>
LED vilkkuu hitaasti (3 sekunnin välein).	LED ei syty.	<ul style="list-style-type: none"> <li>Päivitys epäonnistui.</li> <li>Päivitys kelvoton.</li> <li>ONE VCI epäkunnossa.</li> </ul>
LED vilkkuu hitaasti (3 sekunnin välein).	LED palaa koko ajan säännöllisin lyhyin keskeytyksin.	ONE VCI on käyttövalmis.



## 4 mega macs ONE asennus

### 4.1 mega macs ONE tuetut käyttöjärjestelmät

- Android-käyttöjärjestelmät alkaen versiosta 6.0 (Marshmallow)

### 4.2 mega macs ONE järjestelmävaatimukset

- 1,5 GB RAM
- WXGA (1280 x 800)
- 1 GB vapaata muistikapasiteettia
- Bluetooth®, luokka 1
- Bluetooth® 2.1 EDR

### 4.3 mega macs ONE -sovelluksen asentaminen

	<b>OHJE</b> <ul style="list-style-type: none"><li>• mega macs ONE-sovelluksen asentamista varten tarvitaan Google-tili.</li><li>• mega macs ONE-sovellus voidaan ladata Google Play Store:sta ja sen jälkeen asentaa.</li></ul>
--	---

Asenna mega macs ONE-ohjelmisto seuraavasti:

1. Avaa Google Play Store-App.
2. Syötä hakuikkunassa "**HGS**", "**mega macs**" tai "**Hella Gutmann**".
3. Valitse **mega macs ONE**-sovellus kohdasta .
4. Sovelluksen lataus käynnistyy.

mega macs ONE:in asennus on päättynyt.

## 5 Toimintojen laajuus mega macs ONE

### 5.1 Diagnoositoiminnot

---

	<b>OHJE</b> Tarkastuksen laajuus ja toiminnot riippuvat ajoneuvojärjestelmän "älykkyydestä".
---	---

- **Vikakoodi**

Tässä voi lukea ja poistaa ohjausyksikön vikakoodimuistiin tallennetut vikakoodit. Lisäksi voidaan hakea vikakoodia käsitteleviä tietoja.

- **Parametrit**

Tässä voidaan näyttää graafisesti tai alfanumeerisesti komponenttien nykyiset työarvot tai tilat ohjainlaitteen välittämänä.

- **Toimilaitetesti**

Tässä voi aktivoida tunnistimia/toimilaitteita ohjainlaitteen välityksellä.

- **Huollon nollaus**

Tässä laite voidaan resetoida huoltoväli. Huoltovälin nollaus voidaan tehdä joko testerillä tai manuaalisesti.

- **Perussäätö**

Tässä perussäädön avulla voidaan resetoida komponentit.

- **Koodaus**

Tässä voidaan koodata uudet komponentit ohjainlaitteeseen.

- **Testitoiminto**

Tässä voidaan tehdä erikoistarkastukset/mittaukset.

## 6 Käyttöönotto mega macs ONE

### 6.1 mega macs ONE käytön edellytys

	<b>OHJE</b> <ul style="list-style-type: none"><li>• mega macs ONE ensiasennuksessa tulee olla Online-yhteys käytettävissä.</li><li>• ONE VCI:n tulee diagnoosin aikana olla jatkuvasti yhteydessä tablettiin, jossa mega macs ONE:ia käytetään.</li></ul>
---	---

Voidaksesi käyttää mega macs ONE:ia ota huomioon seuraavaa:

- mega macs ONE-sovellus tulee olla asennettuna ohjeiden mukaisesti.
- ONE VCI on Bluetoothin välityksellä yhteydessä mega macs ONE:iin.

### 6.2 Yhteys ONE VCI:n kanssa

	<b>OHJE</b> <ul style="list-style-type: none"><li>• ONE VCI:tä varten tulee varmistaa jännitteensyöttö ajoneuvosta.</li><li>• ONE VCI tulee aina olla Bluetoothin välityksellä yhteydessä tablettiin, jossa mega macs ONE -ohjelmisto on käytössä.</li></ul>
---	--

ONE VCI on kiinteä osa mega macs ONE:n ohjelmistoa. ONE VCI sisältää ohjelmistokomponentteja. Sen vuoksi mega macs ONE:in tiettyihin ohjelmistotoimintoihin tarvitaan yhteys ONE VCI:hin.

## 7 mega macs ONE:lla työskentely



### 7.1 Diagnoosi

Laitteella voi kohdassa vaihtaa tietoja tarkastettavien ajoneuvojärjestelmien kanssa. Tarkastuksen laajuus, syvyys ja toiminnot riippuvat ajoneuvojärjestelmän "älykkyydestä".

#### 7.1.1 Ajoneuvodiagnoosin valmistelu

Oikean ajoneuvon valinta ja riittävä jännite (> 12 V) on virheettömän ajoneuvodiagnoosin edellytys. Sen helpottamiseksi laitteessa on monia ohjeita, esim. diagnoosiliitännän paikka, ajoneuvon tunnistaminen VIN-numerolla tai akkujännitettä osoittava näyttö.

Valmistele ajoneuvodiagnoosi seuraavasti:

1. Käynnistä **mega macs ONE** -sovellus kohdasta .
2. Valitse haluttu ajoneuvo kohdasta  > **Ajoneuvon valinta**.



#### **VARO**

Ajoneuvon rullaaminen

Tapaturmien/laitevahinkojen vaara

Toimi seuraavasti ennen käynnistystä:

1. Aktivoi seisontajarru.
2. Anna moottorin käydä joutokäyntiä.
3. Ota huomioon ohje- ja määräysikkunat.



#### **TÄRKEÄÄ**

Oikosulku ja jännitepiikkejä ONE VCI-liitännässä

Ajoneuvon elektroniikan vahingoittumisen vaara

Kytke ajoneuvon virta pois ennen ONE VCI:n liittämistä.



3. Yhdistä ONE VCI ajoneuvon diagnoosiliitännään.  
ONE VCI:n molemmat LEDit vilkkuvat. ONE VCI on käyttövalmis.

4. Valitse haluamasi diagnoositoiminto painamalla .

Ajoneuvodiagnoosi on valmisteltu, ja nyt kohdasta  voidaan tehdä ajoneuvon valinta.

#### 7.1.2 Ajoneuvodiagnoosin suorittaminen

Ajoneuvodiagnoosin tekemiseksi ota huomioon:

1. Suorita vaiheet 1–3, kuten luvussa **Ajoneuvodiagnoosin valmistelu** on kuvattu.
2. Valitse haluamasi diagnoositoiminto painamalla .
3. Ota mahdolliset info-, ohje- ja määräysikkunat huomioon.
4. Käynnistä kommunikaatio kohdasta .
5. Korjaa ajoneuvo. Poista sen jälkeen tallennetut vikakoodit ajoneuvojärjestelmästä.

## 8 Asetukset

Kohdassa >Asetukset< voi konfiguroida mega macs ONE-sovelluksen.

### 8.1 Kielen valinta

	<b>OHJE</b> Ensiasennuksessa tämän hetkiset kieliasetukset otetaan tabletilta.
---	---

Ensiasennuksessa kielen valinta tapahtuu seuraavalla tapaa:

1. Valitse asetukset kohdasta  > .
2. Valitse **Edustus** valintaluettelon avaamiseksi.
3. Valitse haluamasi kieli.

Haluttu kieli on asetettu.

Kohdasta >Tallenna< uudet asetukset tallennetaan.

### 8.2 Yritystietojen syöttö

	<b>OHJE</b> Tästä voidaan syöttää yrityksen tiedot, jotka näytetään esim. tulosteessa.
---	---

Syötä yritystiedot seuraavasti:

1. Valitse asetukset kohdasta  > .
2. Avaa virtuaalinäppäimistö kohdassa **Yrityksen tiedot**.
3. Syötä yrityksen tiedot esillä oleviin tekstikenttiin.

Yrityksen tiedot on tallennettu.

Kohdasta >Tallenna< yrityksen tiedot voidaan hyväksyä ja tallentaa.

### 8.3 Konfiguroi ONE VCI-Alarm

ONE VCI-Alarmin konfiguroimiseksi toimi näin:

1. Valitse  > **Asetukset**.
2. Valitse kohdasta **VCI** valintaruutu **Valvontahälytys aktiivinen** ONE VCI-Alarmin aktivoimiseksi.
3. Tarvittaessa syötä alapuoliset tekstikentät halutun **Aika yhteyskatkoksesta hälytystä varten (s)** ja **Hälytyksen kesto aika (s)** valitsemiseksi.

Kohdasta >Tallenna< uudet asetukset tallennetaan.

## 8.4 Version tietojen haku

---

Kohdassa  > **Asetukset** voidaan kutsua esiin versiotiedot.

Tässä näytetään kohdassa **Versiot** mm. seuraavat tiedot:

- Palvelinversio
- Tiedostoversio
- VCI -Laitenumero
- Laiteohjelmisto
- Ohjelmistoversio
- App-versio
- Android-versio
- Malli
- Muisti (vapaana/kokonaismuisti)

## 9 Allgemeine Informationen

### 9.1 Huolto ja ylläpito

---

- Puhdista ONE VCI säännöllisesti miedoilla puhdistusaineilla.
- Käytä tavallisia, kotitaloudessa käytettäviä puhdistusaineita ja kostutettua liinaa.
- Vaihda vialliset osat välittömästi.
- Käytä vain alkuperäisiä varaosia.

## 9.2 Hävittäminen

<b>i</b>	<b>OHJE</b> Tässä esitetyt ohjeet koskevat vain Euroopan unionin aluetta.
----------	--



Euroopan parlamentin ja neuvoston 4. päivä heinäkuuta 2012 sähkö- ja elektroniikkalaitteista antaman direktiivin 2012/19/EU sekä 20. lokakuuta 2015 hyväksytyyn kansalliseen sähkö- ja elektroniikkalaitteiden käyttöönottoa, palautusta ja ympäristöystävällistä hävitystä koskevan lainsäädännön (sähkö- ja elektroniikkalaitelaki - "ElektroG") mukaan olemme velvoitettuja veloitusetta ottamaan vastaan 13.8.2005 jälkeen käyttöönotetut laitteet niiden käyttöänsä jälkeen sekä hävittämään ne edellä mainittujen määräysten mukaisesti.

Koska laite on tarkoitettu yksinomaan ammattimaiseen käyttöön (B2B), sitä ei ole lupa toimittaa julkiseen jätehuoltoon.

Laitteen voi toimittaa hävitettäväksi ostopäivän ja laitenumerot ilmoittaen seuraavaan paikkaan:

Hella Gutmann Solutions GmbH

Am Krebsbach 2

79241 Ihringen

Saksa

WEEE-Reg.-Nro.: DE25419042

Puhelin: +49 7668 9900-0

Faksi: +49 7688 9900-3999

Sähköposti: info@hella-gutmann.com

## 9.3 Tekniset tiedot

### ONE VCI

<b>Taajuuskaista</b>	2,4 GHz
<b>Tiedonsiirtonopeus</b>	kork. 3 Mb/s
<b>Kantomatka sisällä</b>	3...10 m
<b>Kantomatka ulkona</b>	Maks. 50 m
<b>Mitat</b>	110 x 50 x 26 mm (P x L x K)
<b>Liitännät</b>	Micro-USB, Bluetooth®



# Cuprins

1	Despre acest ghid de utilizare .....	242
1.1	Indicații privind instrucțiunile de utilizare .....	242
1.2	Gama de funcții .....	242
2	Instrucțiuni de siguranță .....	243
2.1	Instrucțiuni de siguranță generale .....	243
2.2	Instrucțiuni de siguranță privind pericolul de rănire .....	243
2.3	Instrucțiuni de siguranță pentru ONE VCI .....	244
2.4	Instrucțiuni de siguranță referitoare la vehicule electrice/hibride .....	245
3	Descrierea produsului .....	246
3.1	Furnitură .....	246
3.1.1	Verificarea furniturii .....	246
3.2	Utilizarea conform destinației .....	247
3.3	Utilizarea funcției Bluetooth® .....	247
3.4	Conexiuni .....	247
3.4.1	ONE VCI .....	247
3.4.2	Semnificația frecvențelor de semnalizare .....	248
4	Instalarea aplicației mega macs ONE .....	249
4.1	Sisteme de operare compatibile cu mega macs ONE .....	249
4.2	Cerințe de sistem pentru mega macs ONE .....	249
4.3	Instalarea aplicației mega macs ONE .....	249
5	Gama de funcții a aplicației mega macs ONE .....	250
5.1	Funcții de diagnosticare .....	250
6	Punerea în funcțiune a aplicației mega macs ONE .....	251
6.1	Condițiile pentru utilizarea mega macs ONE .....	251
6.2	Conectarea la unitatea ONE VCI .....	251
7	Lucrul cu aplicația mega macs ONE .....	252
7.1	Diagnoză .....	252
7.1.1	Pregătirea diagnosticării vehiculului .....	252
7.1.2	Diagnosticarea autovehiculului .....	252
8	Setări .....	254
8.1	Setarea limbii .....	254
8.2	Introducerea datelor firmei .....	254
8.3	Configurarea alarmei ONE VCI .....	254
8.4	Accesarea informațiilor privind versiunea .....	255
9	Allgemeine Informationen .....	256
9.1	Îngrijire și întreținere .....	256
9.2	Eliminarea la deșeuri .....	257
9.3	Date tehnice .....	257

# 1 Despre acest ghid de utilizare

## Traducere a instrucțiunilor originale

În aceste instrucțiuni am rezumat cele mai importante informații într-o formă sintetică, pentru a vă facilita o introducere cât mai agreabilă și mai lină în utilizarea soluției noastre de diagnosticare mega macs ONE.

## 1.1 Indicații privind instrucțiunile de utilizare

---

Prezentele instrucțiuni conțin informații importante privind utilizarea în condiții de siguranță.

La [www.hella-gutmann.com/manuals](http://www.hella-gutmann.com/manuals) vă stau la dispoziție toate manualele, ghidurile de pornire rapidă, documentele justificative și listele aferente testerelor noastre de diagnosticare, precum și instrumente și multe altele.

Vizitați academia noastră Hella Academy la [www.hella-academy.com](http://www.hella-academy.com) și extindeți-vă cunoștințele cu tutoriale online și alte oferte de instruire.

Citiți instrucțiunile integral. Acordați o atenție deosebită primelor pagini cu norme de siguranță. Acestea servesc exclusiv pentru protecția în timpul utilizării produsului.

Pentru preveni o periclitate a persoanelor și echipamentelor sau o utilizare eronată, se recomandă să căutați încă o dată pașii de lucru specifici în timpul utilizării produsului.

Produsul trebuie utilizat doar de persoane cu calificare tehnică în domeniul auto. Informațiile și cunoștințele obținute în urma unei asemenea calificări nu sunt reluate în aceste instrucțiuni.

Producătorul își rezervă dreptul de a modifica instrucțiunile, precum și produsul propriu-zis fără o notificare prealabilă. Vă recomandăm așadar să verificați în mod regulat dacă sunt disponibile actualizări. În cazul revinderii sau înstrăinării sub orice formă a produsului, trebuie predate și aceste instrucțiuni.

Instrucțiunile trebuie păstrate întotdeauna la îndemână și accesibile pe întreaga durată de utilizare a produsului.

## 1.2 Gama de funcții

---



Gama de funcții inclusă în software poate varia în funcție de țara de utilizare, de licența achiziționată și/sau de componentene hardware disponibile opțional. Din acest motiv, este posibil ca acest ghid de utilizare să conțină descrierea unor funcții neincluse în software-ul individual. Funcțiile lipsă pot fi activate prin achiziționarea unei licențe plătite corespunzătoare și/sau a componentelor hardware suplimentare.

## 2 Instrucțiuni de siguranță

### 2.1 Instrucțiuni de siguranță generale

	<ul style="list-style-type: none"> <li>• Produsul este destinat exclusiv utilizării la autovehicule. Pentru a putea utiliza aparatul, utilizatorul trebuie să dețină cunoștințe tehnice specifice autovehiculelor și să cunoască așadar sursele de pericol și riscurile din atelier, respectiv riscurile asociate desfășurării lucrărilor la autovehicule.</li> <li>• Înainte de utilizarea produsului, utilizatorul trebuie să citească integral și cu atenție instrucțiunile aplicației mega macs ONE.</li> <li>• Sunt valabile toate indicațiile incluse în capitolele individuale ale acestor instrucțiuni. Trebuie respectate, de asemenea, următoarele măsuri și instrucțiuni de siguranță.</li> <li>• Totodată, sunt valabile toate prevederile generale impuse de inspectoratele de muncă, asociațiile profesionale, producătorii de autovehicule, normele de protecția mediului și toate legile, ordonanșele și regulile de conduită aplicabile atelierelor.</li> </ul>
---	--

### 2.2 Instrucțiuni de siguranță privind pericolul de rănire

	<p>În timpul efectuării lucrărilor la autovehicule există pericolul de vătămare corporală din cauza pieselor care se rotesc sau ca urmare a deplasării necontrolate a autovehiculului. Respectați așadar următoarele indicații:</p> <ul style="list-style-type: none"> <li>• Asigurați autovehiculul împotriva deplasării necontrolate.</li> <li>• La autovehiculele cu cutie de viteze automată, aduceți suplimentar maneta selectorului de viteze în poziția de parcare.</li> <li>• Dezactivați sistemul Start/Stop pentru a preveni o pornire necontrolată a motorului.</li> <li>• Conectați unitatea ONE VCI la autovehicul numai cu contactul decuplat.</li> <li>• În timpul funcționării motorului nu introduceți mâinile la piesele care se rotesc.</li> <li>• Nu poziționați cablurile în apropierea pieselor care se rotesc.</li> <li>• Verificați piesele conducătoare de înaltă tensiune cu privire la deteriorări.</li> </ul>
	
	

## 2.3 Instrucțiuni de siguranță pentru ONE VCI

	<p>Pentru a evita manipularea deficientă și accidentarea utilizatorului sau distrugerea aparatului ONE VCI, care ar putea rezulta, respectați următoarele indicații:</p> <ul style="list-style-type: none"><li>• Nu expuneți unitatea ONE VCI la radiația solară un timp îndelungat.</li><li>• Protejați unitatea ONE VCI contra contactului cu obiecte fierbinți.</li><li>• Protejați unitatea ONE VCI contra coliziunii cu piese aflate în rotație.</li><li>• Verificați periodic cablurile de conectare/accesoriile cu privire la deteriorări (distrugere a unității ONE VCI din cauza unui scurtcircuit).</li><li>• Utilizați unitatea ONE VCI numai conform instrucțiunilor.</li><li>• Nu expuneți unitatea ONE VCI la lichide cum sunt apa, uleiul sau benzina. Unitatea ONE VCI nu este etanșă la apă.</li><li>• Nu expuneți unitatea ONE VCI la lovituri puternice și evitați căderea acesteia.</li><li>• Nu deschideți dumneavoastră unitatea ONE VCI. Unitatea ONE VCI trebuie deschisă numai de tehnicieni autorizați de Hella Gutmann. Deteriorarea sigiliului de protecție sau intervențiile neautorizate conduc la anularea garanției și răspunderii.</li><li>• Dacă apar defecțiuni la unitatea ONE VCI, anunțați imediat Hella Gutmann sau un distribuitor autorizat Hella Gutmann.</li></ul>
---	---

## 2.4 Instrucțiuni de siguranță referitoare la vehicule electrice/hibride



La vehiculele electrice/hibride apar tensiuni electrice foarte mari. Din cauza descărcărilor electrice disruptive de la componentele deteriorate, de exemplu, survenite ca urmare a mușcăturilor rozătoarelor sau a atingerii componentelor conductoare electric, există pericolul electrocutării. Dacă nu se acordă o atenție suficientă, înalta tensiune de la sau din autovehicul poate duce la pierderea vieții. Din acest motiv acordați atenție următoarelor:

- Sistemul de înaltă tensiune poate fi decuplat și scos de sub tensiune doar de specialiștii menționați în cele ce urmează:
  - Tehnician pentru instalații de înaltă tensiune (HVT)
  - Electrician specializat pentru operații prestabilite (EFFF) – vehicule electrice, respectiv hibride
  - Electrician specialist (EFK)
- Montați, respectiv aplicați panouri și benzi de avertizare.
- Verificați sistemul și cablurile de înaltă tensiune cu privire la deteriorări (verificare vizuală!).
- Decuplarea și scoaterea sistemului de înaltă tensiune de sub tensiune:
  - Decuplați contactul.
  - Scoateți conectorul pentru service.
  - Îndepărtați siguranța.
- Asigurați sistemul de înaltă tensiune împotriva recuplării:
  - Scoateți cheia din contact și păstrați-o în siguranță.
  - Păstrați în siguranță conectorul de service și asigurați întrerupătorul principal al bateriei împotriva repornirii.
  - Izolați întrerupătorul principal al bateriei, conectoarele etc. prin coenctoare false, capace sau bandă izolatoare cu aplicarea avertismentului corespunzător.
- Verificați absența tensiunii cu un tester de tensiune. Chiar dacă sistemul a fost scos de sub înalta tensiune, întotdeauna mai poate exista o tensiune remanentă.
- Legați la pământ sistemul de înaltă tensiune și scurtcircuitați-l (este necesar numai de la o tensiune de 1000 V).
- Acoperiți componentele din apropiere, respectiv componentele aflate sub tensiune, de exemplu sub 1000 V, cu lavete de izolare, furtunuri sau capace din plastic izolatoare. La tensiuni care depășesc 1000 V, de exemplu, aplicați plăcuțele izolatoare/tăblițele de blocare prevăzute special în acest scop, care oferă o protecție suficientă la atingere față de componentele învecinate.
- Înainte de reconectarea sistemului de înaltă tensiune respectați următoarele aspecte:
  - Toate uneltele și mijloacele auxiliare sunt îndepărtate din autovehiculul electric/hibrid.
  - Renunțați la scurtcircuitarea și legarea la pământ a sistemului de înaltă tensiune. Nu se mai permite atingerea niciunui cablu.
  - Aplicați la loc apărătoarele îndepărtate.
  - Anulați măsurile de protecție de la locurile de comutare.

## 3 Descrierea produsului

### 3.1 Furnitură



Cantitate	Denumire
1	ONE VCI
1	Breloc Hella Gutmann Solutions
1	Ghidul de utilizare

#### 3.1.1 Verificarea furniturii

Verificați furnitura la livrare sau imediat după livrare, pentru a putea reclama imediat eventualele daune.

Pentru a verifica furnitura, procedați după cum urmează:

1. Deschideți pachetul livrat și verificați integralitatea acestuia pe baza avizului de însoțire a mărfii atașat.

Dacă sunt vizibile deteriorări survenite la transport, deschideți pachetul livrat în prezența persoanei remitente și verificați aparatul ONE VCI cu privire la deteriorări ascunse. Toate deteriorările pachetului livrat și al aparatului ONE VCI survenite la transport trebuie înregistrate de persoana remitentă într-un proces-verbal.

2. Scoateți unitatea ONE VCI din ambalaj.



#### PRECAUȚIE

Pericol de scurtcircuitare din cauza pieselor desprinse din sau de la aparatul ONE VCI

Pericol de distrugere a aparatului ONE VCI/sistemului electronic al autovehiculului

Nu puneți niciodată în funcțiune aparatul ONE VCI, dacă suspectați că există piese desprinse în sau la modul. În acest caz, informați imediat departamentul de service al firmei Hella Gutmann sau un partener comercial Hella Gutmann.

3. Verificați aparatul ONE VCI cu privire la deteriorări mecanice și, printr-o ușoară scuturare, cu privire la eventuale piese desprinse în interior.

## 3.2 Utilizarea conform destinației

mega macs ONE este un sistem pentru identificarea și remedierea defecțiunilor la sistemele electronice ale autovehiculelor. Acesta a fost conceput special pentru tabletele cu sistem de operare Android.

Acesta realizează o conexiune cu sistemul electronic al autovehiculului prin intermediul unei interfețe de diagnosticare, oferind acces la descrierile sistemelor autovehiculului. Multe date sunt transferate online pe tabletă, direct din baza de date de diagnosticare Hella Gutmann. Aplicația mega macs ONE trebuie să fie așadar în permanență online.

Aplicația mega macs ONE nu este adecvată pentru repararea mașinilor și aparatelor electrice sau a instalației electrice casnice. Aparatele altor producători nu sunt compatibile.

Dacă aplicația mega macs ONE și aparatul ONE VCI sunt folosite în alt mod, decât cel specificat de Hella Gutmann, există riscul afectării sistemului de protecție a aparatului.

Unitatea ONE VCI este concepută pentru utilizarea în sectorul industrial. În afara mediilor industriale, de exemplu în zone comerciale sau în zone rezidențiale ori cu destinații mixte, trebuie implementate eventual măsuri împotriva interferențelor radio.

## 3.3 Utilizarea funcției Bluetooth®

Dispozițiile de utilizare a funcției Bluetooth® pot fi limitate sau interzise prin prevederi legale sau prin regulamente aplicabile în anumite țări.

Înainte de utilizarea funcției Bluetooth® consultați prevederile aplicabile în țara în cauză.

## 3.4 Conexiuni

### 3.4.1 ONE VCI

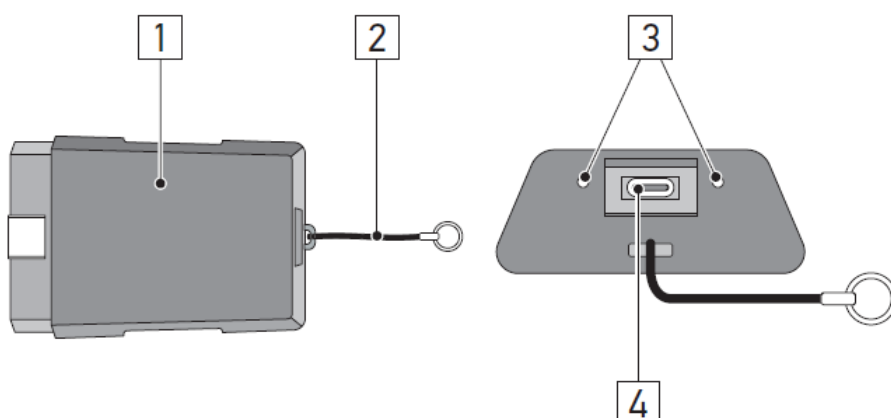

	Denumire/Descriere
1	Fișă OBD pentru priza de diagnosticare a autovehiculului
2	Bandă de prindere, de exemplu, pentru breloc
3	<b>lămpi de control verde și albastră (LED)</b> Lămpile de control indică starea de funcționare a unității ONE VCI.
4	Interfață micro USB pentru conectarea cablului USB la interfața USB a tabletei

### 3.4.2 Semnificația frecvențelor de semnalizare

Indicator de stare		Semnificație
LED albastru	LED verde	
LED stins.	LED stins.	<ul style="list-style-type: none"> <li>• Software inactiv/defect.</li> <li>• Tensiune indisponibilă.</li> <li>• Unitate ONE VCI defectă.</li> </ul>
LED-ul clipește rapid (1x pe secundă).	LED stins.	<ul style="list-style-type: none"> <li>• Actualizare eșuată.</li> <li>• Actualizare nevalidă.</li> <li>• Unitate ONE VCI defectă.</li> </ul>
LED-ul clipește lent (la fiecare 3 s).	LED stins.	<ul style="list-style-type: none"> <li>• Actualizare eșuată.</li> <li>• Actualizare nevalidă.</li> <li>• Unitate ONE VCI defectă.</li> </ul>
LED-ul clipește lent (la fiecare 3 s).	LED-ul luminează permanent cu întreruperi scurte periodice.	Unitatea ONE VCI este operațională.



## 4 Instalarea aplicației mega macs ONE

### 4.1 Sisteme de operare compatibile cu mega macs ONE

- Sistemele de operare Android începând cu versiunea 6.0 (Marshmallow)

### 4.2 Cerințe de sistem pentru mega macs ONE

- 1,5 GB RAM
- WXGA (1280 x 800)
- Capacitate de stocare liberă de 1 GB
- Bluetooth® clasa 1
- Bluetooth® 2.1 EDR

### 4.3 Instalarea aplicației mega macs ONE

	<b>INDICAȚIE</b> <ul style="list-style-type: none"><li>• Pentru descărcarea aplicației mega macs ONE este necesar un cont Google.</li><li>• Aplicația mega macs ONE poate fi descărcată și instalată prin Google Play Store.</li></ul>
--	--

Pentru a instala aplicația mega macs ONE, procedați după cum urmează:

1. Deschideți aplicația Google Play Store.
2. În fereastra de căutare „HGS”, introduceți „mega macs” sau „Hella Gutmann”.
3. Selectați aplicația **mega macs ONE** .
4. Inițiați descărcarea aplicației.

Instalarea aplicației mega macs ONE este astfel finalizată.

## 5 Gama de funcții a aplicației mega macs ONE

### 5.1 Funcții de diagnosticare

---

	<b>INDICAȚIE</b> Profundimea testării și varietatea funcțiilor depind de „inteligența” sistemului autovehiculului.
---	---

- **Cod de eroare**

Aici pot fi citite și șterse codurile de eroare înregistrate în memoria de erori a unității de comandă. De asemenea, puteți apela și informațiile privind codul de eroare în cauză.

- **Parametri**

Aici pot fi afișate grafic sau alfanumeric date în timp real sau stările componentelor din unitatea de comandă.

- **Testare actuatori**

Aici pot fi activați/dezactivați actuatorii/elementele de execuție prin intermediul unității de comandă.

- **Resetare service**

Aici poate fi resetat intervalul de înreținere. Resetarea de service poate fi efectuată manual sau prin testerul de diagnosticare.

- **Setare de bază**

Aici pot fi readuse componentele la setarea lor de bază.

- **Codare**

Aici pot fi codate noile componente în unitatea de comandă.

- **Funcție de testare**

Aici pot fi efectuate verificări/autotestări speciale.

## 6 Punerea în funcțiune a aplicației mega macs ONE

### 6.1 Condițiile pentru utilizarea mega macs ONE

	<p><b>INDICAȚIE</b></p> <ul style="list-style-type: none"><li>• La prima instalare a aplicației mega macs ONE trebuie să fie disponibilă o conexiune online.</li><li>• Pe durata diagnosticării, unitatea ONE VCI trebuie să fie permanent conectată la tableta pe care este utilizată aplicația mega macs ONE.</li></ul>
---	---

Pentru a putea utiliza aplicația mega macs ONE, asigurați-vă că sunt îndeplinite următoarele condiții:

- Aplicația mega macs ONE a fost instalată corespunzător.
- Aplicația mega macs ONE este conectată prin Bluetooth® la unitatea ONE VCI.

### 6.2 Conectarea la unitatea ONE VCI

	<p><b>INDICAȚIE</b></p> <ul style="list-style-type: none"><li>• Pentru unitatea ONE VCI trebuie să fie asigurată o alimentare cu tensiune suficientă prin intermediul autovehiculului.</li><li>• Unitatea ONE VCI trebuie să fie în permanență conectată prin Bluetooth® la tableta pe care este utilizată aplicația software mega macs ONE.</li></ul>
---	--

Unitatea ONE VCI este o componentă fixă a aplicației software mega macs ONE. Unitatea ONE VCI include componente software. Utilizarea anumitor funcții ale aplicației software mega macs ONE presupune așadar existența unei conexiuni cu unitatea ONE VCI.

## 7 Lucrul cu aplicația mega macs ONE



### 7.1 Diagnoză

Prin  aparatul poate realiza un schimb de date cu autovehiculul verificat. Profunzimea testării și varietatea funcțiilor depind de „inteligența” sistemului autovehiculului.

#### 7.1.1 Pregătirea diagnosticării vehiculului

Pentru o diagnosticare fără erori a autovehiculului, asigurați-vă că ați selectat autovehiculul corect și că tensiunea rețelei de bord este suficientă (> 12 V). Pentru facilitarea acestei proceduri, aparatul dispune de o serie de funcții ajutătoare, ca de exemplu locul de amplasare al prizei de diagnosticare, numărul de identificare al autovehiculului prin codul VIN sau indicarea tensiunii bateriei.

Pentru pregătirea diagnosticării autovehiculului, procedați după cum urmează:

1. Lansați aplicația **mega macs ONE** .
2. Selectați autovehiculul dorit prin  > **Selectare autovehicul**.



#### PRECAUȚIE

Deplasare necontrolată a autovehiculului

Pericol de accidentare/pericol de daune

Înainte de pornirea procedurii de pornire, procedați după cum urmează:

1. Acționați frâna de parcare.
2. Cuplați treapta neutră.
3. Urmăriți specificațiile din fereastra cu indicații și instrucțiuni.





#### IMPORTANT

Scurtcircuit și vârfuri de tensiune la conectarea unității ONE VCI

Pericol de distrugere a sistemului electronic al autovehiculului



Înainte de conectarea unității ONE VCI la autovehicul, decuplați contactul.

3. Conectați unitatea ONE VCI la priza de diagnosticare a autovehiculului. Cele două LED-uri ale unității ONE VCI clipește. Unitatea ONE VCI este operațională.
4. Selectați tipul diagnosticării dorite prin .

Diagnosticarea autovehiculului a fost pregătită și poate fi executată acum prin  pentru autovehiculul selectat.

#### 7.1.2 Diagnosticarea autovehiculului

Pentru diagnosticarea autovehiculului, procedați după cum urmează:

1. Parcurgeți pașii 1-3 în modul descris în capitolul **Pregătirea diagnosticării autovehiculului**.
2. Selectați tipul diagnosticării dorite cu .
3. După caz, aveți în vedere specificațiile din ferestrele de informații, indicații și instrucțiuni.
4. Activați comunicația cu .

5. Reparați autovehiculul. Apoi ștergeți codurile de eroare înregistrate în sistemul autovehiculului.

## 8 Setări

La >Setări< puteți configura aplicația mega macs ONE.

### 8.1 Setarea limbii

	<b>INDICAȚIE</b> La prima instalare va fi preluată setarea de limbă curentă a tabletei.
---	--

Pentru setarea limbii, procedați după cum urmează:

1. Cu  selectați > **Setări**.
2. Deschideți lista de selecție din **Reprezentare**.
3. Selectați limba dorită.

Limba dorită a fost setată.

Setările pot fi preluate și salvate cu >Salvare<.

### 8.2 Introducerea datelor firmei

	<b>INDICAȚIE</b> Aici pot fi introduse datele firmei, care urmează să apară de exemplu pe un imprimat.
---	---

Pentru a introduce datele firmei, procedați după cum urmează:

1. Cu  selectați > **Setări**.
2. La **Date firmă** deschideți tastatura virtuală.
3. Introduceți datele firmei în câmpurile de text prevăzute.

Datele firmei sunt înregistrate.

Datele firmei pot fi preluate și salvate cu >Salvare<.

### 8.3 Configurarea alarmei ONE VCI

Pentru a configura alarma ONE VCI, procedați după cum urmează:

1. Cu  selectați > **Setări**.
2. La **VCI** bifați caseta de control **Alarma de monitorizare este activă**, pentru a activa alarma ONE VCI.
3. Dacă este cazul, introduceți în câmpurile de text de dedesubt valorile dorite pentru **Intervalul de la întreruperea conexiunii până la alarma de monitorizare [s]** și **Durata alarmei de monitorizare [s]**.

Setările pot fi preluate și salvate cu >Salvare<.

## 8.4 Accesarea informațiilor privind versiunea

---

Cu  > **Setări** pot fi accesate informații privind versiunea.

Aici sunt afișate la **Versiuni**, printre altele, următoarele informații:

- Versiune server
- Versiune date
- Număr aparat VCI
- Versiune hardware VCI
- Versiune software VCI
- Versiune aplicație
- Versiune Android
- Model
- Memorie (liberă/totală)

## 9 Allgemeine Informationen

### 9.1 Îngrijire și întreținere

---

- Curățați în mod regulat aparatul ONE VCI cu substanțe de curățare neagresive.
- Utilizați un detergent uzual din comerț, împreună cu o lavetă de curățare moale, umezită.
- Înlocuiți imediat piesele defecte.
- Utilizați numai piese de schimb originale.



## 9.2 Eliminarea la deșeuri

<b>i</b>	<b>INDICAȚIE</b> Directiva menționată aici este valabilă exclusiv în cadrul Uniunii Europene.
----------	--



Conform directivei 2012/19/UE a Parlamentului European și a Consiliului din 4 iulie 2012 privind deșeurile de echipamente electrice și electronice și conform prevederilor legii germane privind punerea în funcțiune, preluarea și eliminarea ecologică a aparatelor electrice și electronice uzate (legea germană a aparatelor electrice și electronice – ElektroG) din 20.10.2015, în versiunea actualizată, ne obligăm la preluarea gratuită a aparatelor electrice pe care le-am comercializat după data de 13.08.2005, după expirarea duratei de viață a acestora, și la eliminarea acestora conform directivelor mai sus menționate.

Deoarece aparatul de față este un echipament utilizat numai în scopuri comerciale (B2B), acesta nu poate fi predat la centrele publice de colectare a deșeurilor.

Aparatul poate fi predat, cu specificarea datei de cumpărare și a numărului de identificare a aparatului, în următoarele locuri:

Hella Gutmann Solutions GmbH

Am Krebsbach 2

79241 Ihringen

GERMANIA

Nr. înreg. WEEE: DE 25419042

Telefon: +49 7668 9900-0

Fax: +49 7668 9900-3999

E-mail: info@hella-gutmann.com

## 9.3 Date tehnice

### ONE VCI

<b>Banda de frecvență</b>	2,4 GHz
<b>Viteză de transmisie a datelor</b>	max. 3 Mbit/s
<b>Rază de acțiune în interior</b>	3...10 m
<b>Rază de acțiune în exterior</b>	max. 50 m
<b>Dimensiuni</b>	110 x 50 x 26 mm (L x l x h)
<b>Interfețe</b>	Micro USB, Bluetooth®



# Obsah

1	K tomuto návodu.....	260
1.1	Upozornenia pre používanie návodu.....	260
1.2	Funkčný rozsah.....	260
2	Bezpečnostné pokyny.....	261
2.1	Bezpečnostné pokyny všeobecne .....	261
2.2	Bezpečnostné pokyny proti nebezpečenstvu zranenia .....	261
2.3	Bezpečnostné pokyny pre ONE VCI .....	262
2.4	Bezpečnostné pokyny týkajúce sa hybridných/elektrických vozidiel .....	263
3	Popis výrobku.....	264
3.1	Rozsah dodávky.....	264
3.1.1	Kontrola rozsahu dodávky .....	264
3.2	Používanie v súlade s určením .....	265
3.3	Používanie funkcie Bluetooth® .....	265
3.4	Pripojenia .....	265
3.4.1	ONE VCI.....	265
3.4.2	Význam frekvencie blikania .....	266
4	Inštalácia mega macs ONE .....	267
4.1	Podporované operačné systémy mega macs ONE .....	267
4.2	Systémové predpoklady mega macs ONE .....	267
4.3	Inštalácia mega macs ONE.....	267
5	Funkčný rozsah mega macs ONE .....	268
5.1	Diagnostické funkcie .....	268
6	Uvedenie do prevádzky mega macs ONE .....	269
6.1	Predpoklad pre použitie mega macs ONE .....	269
6.2	Spojenie s ONE VCI.....	269
7	Práca s mega macs ONE.....	270
7.1	Diagnostika .....	270
7.1.1	Pripraviť diagnostiku vozidla .....	270
7.1.2	Vykonanie diagnostiky vozidla .....	270
8	Nastavenia .....	271
8.1	Nastaviť jazyk.....	271
8.2	Zadanie firemných údajov .....	271
8.3	Konfigurovať alarm ONE VCI.....	271
8.4	Vyvolanie informácií k verzii .....	272
9	Allgemeine Informationen .....	273
9.1	Ošetrovanie a údržba .....	273
9.2	Likvidácia.....	274
9.3	Technické údaje .....	274

# 1 K tomuto návodu

## Originálny návod

V návode sme pre vás v prehľadnej forme zhrnuli najdôležitejšie informácie, aby sme pre vás začiatok práce s našim diagnostickým riešením mega macs ONE urobili čo najpríjemnejší a bez ťažkostí.

## 1.1 Upozornenia pre používanie návodu

---

Tento návod obsahuje dôležité informácie pre bezpečnosť obsluhy.

Pod [www.hella-gutmann.com/manuals](http://www.hella-gutmann.com/manuals) vám radi poskytneme všetky príručky, návody pre rýchly štart, certifikáty a zoznamy našich diagnostických prístrojov ako aj nástrojov a ďalšie.

Navštívte aj našu Hella Academy pod [www.hella-academy.com](http://www.hella-academy.com) a rozšírte si vaše poznanie s pomocnými Online-Tutorials a ďalšími tréningovými ponukami.

Návod si kompletne prečítajte. Dodržiavajte hlavne prvé strany s bezpečnostnými smernicami. Slúžia výlučne na ochranu počas práce s produktom.

Aby ste predišli ohrozeniu osôb a vybavenia alebo chybnéj obsluhy, odporúčame, aby ste si počas používania produktu ešte raz osobitne nalistovali jednotlivé pracovné kroky.

Produkt smie používať len osoba s technickým vzdelaním v oblasti automobilového priemyslu. Všetky informácie a vedomosti, ktoré zahŕňa toto vzdelanie, nie sú v tomto návode opätovne uvedené.

Výrobca si vyhradzuje právo bez predošlého oznámenia vykonať zmeny v návode ako aj na produkte samotnom. Preto vám odporúčame skontrolovať, či neexistujú prípadné aktualizácie. V prípade predaja ďalšiemu subjektu alebo inej formy postúpenia treba k produktu priložiť aj tento návod.

Návod treba uchovávať sústavne pripravený k nahliadnutiu a prístupný počas celej dĺžky životnosti produktu.

## 1.2 Funkčný rozsah

---



Funkčný rozsah softvéru sa môže meniť v závislosti od krajiny, od získaných licencií a/alebo voliteľne zakúpiteľného hardvéru. Preto môže táto dokumentácia popisovať funkcie, ktoré na individuálnom softvéri nie sú k dispozícii. Chýbajúce funkcie možno uvoľniť získaním príslušnej spoplatnenej licencie a/alebo prídavného hardvéru.

## 2 Bezpečnostné pokyny

### 2.1 Bezpečnostné pokyny všeobecne

	<ul style="list-style-type: none"> <li>• Produkt je určený výlučne na použitie na motorových vozidlách. Predpokladom používania prístroja sú technické poznatky užívateľa o motorovom vozidle a tým znalosť zdrojov nebezpečenstva a rizík v dielni, resp. motorovom vozidle.</li> <li>• Predtým, ako používateľ použije produkt, musí si starostlivo a v celom rozsahu prečítať návod mega macs ONE.</li> <li>• Platia všetky pokyny v návode, ktoré sú uvedené v jednotlivých kapitolách. Takisto je potrebné dodatočne dodržiavať nasledujúce opatrenia a bezpečnostné pokyny.</li> <li>• Okrem toho platia všetky všeobecné predpisy živnostenských úradov, profesijných združení, výrobcov motorových vozidiel, nariadení o ochrane životného prostredia, ako aj všetky zákony, nariadenia a pravidlá správania sa, ktoré musí dielňa dodržiavať.</li> </ul>
---	---

### 2.2 Bezpečnostné pokyny proti nebezpečenstvu zranenia

	<p>Pri práci na vozidle hrozí nebezpečenstvo zranenia z dôvodu rotujúcich dielov alebo samovoľného pohybu vozidla. Preto dodržiavajte nasledovné:</p> <ul style="list-style-type: none"> <li>• Vozidlo zabezpečte proti samovoľnému pohybu.</li> <li>• Vozidlá s automatikou dodatočne dajte do parkovacej polohy.</li> <li>• Deaktivujte systém Štart/Stop, aby ste zabránili nekontrolovanému naštartovaniu motora.</li> <li>• Pripojenie ONE VCI k vozidlu vykonávajte iba pri vypnutom zapaľovaní.</li> <li>• Pri bežiacom motore nesiahajte do rotujúcich dielov.</li> <li>• Káble neukladajte do blízkosti rotujúcich dielov.</li> <li>• Skontrolujte, či nie sú diely vedúce vysoké napätie poškodené.</li> </ul>
	
	

## 2.3 Bezpečnostné pokyny pre ONE VCI

	<p>Aby sa zabránilo chybné manipulácii a z toho vznikajúcim poraneniam používateľa alebo zničeniu ONE VCI, je potrebné dodržať nasledovné:</p> <ul style="list-style-type: none"><li>• ONE VCI chráňte pred dlhodobým pôsobením slnečného žiarenia.</li><li>• ONE VCI chráňte pred horúcimi dielmi.</li><li>• ONE VCI chráňte pred rotujúcimi dielmi.</li><li>• Pripojovacie káble/diely príslušenstva pravidelne kontrolujte, či nie sú poškodené (nebezpečenstvo zničenía ONE VCI skratom).</li><li>• ONE VCI používajte len podľa návodu.</li><li>• ONE VCI chráňte pred tekutinami, ako sú voda, olej alebo benzín. ONE VCI nie je vodotesný.</li><li>• ONE VCI chráňte pred tvrdými údermi a nenechajte ho padnúť.</li><li>• ONE VCI neotvárajte sami. ONE VCI smie otvárať len technik autorizovaný od Hella Gutmann. V prípade poškodenia ochranné pečate alebo nepovolených zásahov do prístroja zanikajú akékoľvek ručenie a záruka.</li><li>• V prípade porúch na ONE VCI ihneď upovedomte spoločnosť Hella Gutmann alebo obchodného partnera spoločnosti Hella Gutmann.</li></ul>
---	--

## 2.4 Bezpečnostné pokyny týkajúce sa hybridných/elektrických vozidiel



V prípade hybridných/elektrických vozidiel sa vyskytujú veľmi vysoké napätia. Pri preskokoch napätia na poškodených konštrukčných dieloch, napr. z dôvodu prehryzenia kunou alebo dotyku konštrukčných dielov pod napätím, hrozí nebezpečenstvo úrazu elektrickým prúdom. Vysoké napätie na/vo vozidle môže pri nepozornosti spôsobiť smrť. Preto dodržiavajte nasledovné:

- Vysokonapäťový systém smú do stavu bez napätia prepínať iba nasledujúci odborníci:
  - vysokonapäťoví technici (HVT)
  - elektrikári poverení na stanovené činnosti (EFFT) – hybridné, resp. elektrické vozidlá
  - elektrikári (EFK)
- Vyveste, resp. umiestnite výstražné tabule a pásy.
- Skontrolujte, či nie sú vysokonapäťový systém a vedenia vysokého napätia poškodené (Vizuálna kontrola!).
- Vysokonapäťový systém prepnite do stavu bez napätia:
  - Vypnite zapaľovanie.
  - Vytiahnite servisnú zástrčku.
  - Odstráňte poistku.
- Vysokonapäťový systém zaistite proti opätovnému zapnutiu:
  - Vytiahnite kľúč zo zapaľovania a odložte ho na bezpečné miesto.
  - Servisnú zástrčku bezpečne uskladnite alebo hlavný vypínač batérie zaistite proti opätovnému zapnutiu.
  - Hlavný vypínač batérie, zástrčkové konektory atď. izolujte pomocou záslepek, krytiel alebo izolačných pásov s príslušným výstražným upozornením.
- Stav bez napätia odskúšajte pomocou skúšačky napätia. Dokonca aj počas vypnutého vysokého napätia sa ešte môže vyskytovať zvyškové napätie.
- Vysokonapäťový systém uzemnite alebo skratujte (nutné až od napätia 1000 V).
- V blízkosti sa nachádzajúce alebo pod napätím stojace konštrukčné diely zakryte – pri napätí menej ako 1000 V napr. pomocou izolačných plachiet, hadíc alebo plastových krytiel. Pri napätiach viac ako 1000 V namontujte špeciálne nato určené izolačné platne/blokovacie panely, ktoré poskytujú dostatočnú dotykovú ochranu k susedným konštrukčným dielom.
- Pred opätovným zapnutím vysokonapäťového systému dodržiavajte nasledovné:
  - Z hybridného/elektrického vozidla odstráňte všetko náradie a pomôcky.
  - Zrušte skratovanie a uzemnenie vysokonapäťového systému. Žiadnych káblov sa ďalej nesmiete dotýkať.
  - Opäť namontujte odstránené ochranné kryty.
  - Zrušte ochranné opatrenia na spínacích miestach.

## 3 Popis výrobku

### 3.1 Rozsah dodávky



Počet	Označenie
1	ONE VCI
1	Kľúčienka Hella Gutmann Solutions
1	Používateľská príručka

#### 3.1.1 Kontrola rozsahu dodávky

Obsah dodávky skontrolujte pri dodaní alebo okamžite po dodaní, aby ste mohli ihneď reklamovať možné škody.

Pri kontrole rozsahu dodávky postupujte nasledovne:

1. Dodaný balík otvorte a na základe priloženého dodacieho listu skontrolujte kompletnosť dodávky.

Ak zistíte vonkajšie poškodenia spôsobené prepravou, otvorte dodaný balík v prítomnosti doručovateľa a skontrolujte ONE VCI na skryté poškodenia. Všetky škody dodaného balíka spôsobené prepravou a poškodenia ONE VCI doručovateľom zaznamenajte do protokolu o poškodení.

2. ONE VCI vyberte z obalu.



#### **POZOR**

Nebezpečenstvo skratu spôsobené uvoľnenými časťami v ONE VCI alebo na ňom

Nebezpečenstvo zničenia ONE VCI/elektroniky vozidla

ONE VCI nikdy neuvádzajte do prevádzky, ak predpokladáte uvoľnené časti v module alebo na ňom. O tejto skutočnosti ihneď upovedomte opravárenský servis Hella Gutmann alebo obchodného partnera spoločnosti Hella Gutmann.

3. Skontrolujte, či ONE VCI nie je mechanicky poškodený a miernym potrasením skontrolujte, či vo vnútri nie sú uvoľnené časti.



## 3.2 Používanie v súlade s určením

mega macs ONE je systém určený na rozpoznanie a odstránenie chýb na elektronických systémoch motorového vozidla. Bol vyvinutý špeciálne pre tablety s operačným systémom Android.

Pomocou diagnostického rozhrania vytvára toto zariadenie spojenie s elektronikou vozidla a ponúka prístup k popisom systému vozidla. Mnoho údajov sa prenáša priamo online z diagnostickej databázy Hella Gutmann na tablet. Preto by mal byť mega macs ONE trvalo online.

mega macs ONE nie je určený na opravy elektrických strojov a prístrojov ani domácich elektrických zariadení. Prístroje od iných výrobcov nie sú podporované.

Ak sa mega macs ONE a ONE VCI nepoužíva spôsobom stanoveným spoločnosťou Hella Gutmann, potom môže byť negatívne ovplyvnená ochrana prístroja.

ONE VCI je určený pre použitie v priemyselnom odvetví. Mimo priemyselných oblastí, napr. v zmiešaných obchodno-obytných oblastiach musia byť prípadne prijaté opatrenia pre rádiové odrušenie.

## 3.3 Používanie funkcie Bluetooth®

Podmienky používania funkcie Bluetooth® môžu byť v niektorých krajinách obmedzené alebo zakázané príslušnými zákonmi a nariadeniami.

Pred používaním funkcie Bluetooth® rešpektujte platné nariadenia príslušnej krajiny.

## 3.4 Pripojenia

### 3.4.1 ONE VCI

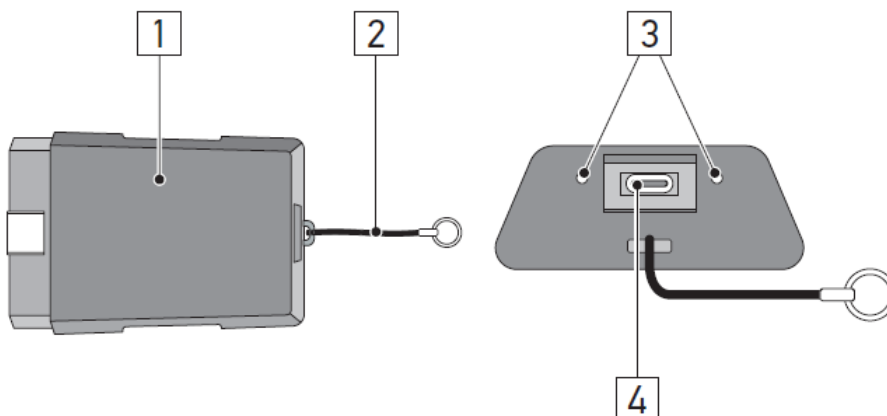

	Označenie/popis
1	OBD zástrčka pre diagnostickú prípojku vozidla
2	Držiak na upevnenie napr. zväzku kľúčov
3	<b>zelená a modrá (LED) kontrolka</b> Kontrolky ukazujú prevádzkový stav ONE VCI.
4	Mikro USB rozhranie pre USB kábel k USB rozhraniu na tablete

### 3.4.2 Význam frekvencie blikania

Indikácia stavu		Význam
modrá LED dióda	zelená LED dióda	
LED dióda vypnutá.	LED dióda vypnutá.	<ul style="list-style-type: none"> <li>• Softvér neaktívny/chybný.</li> <li>• Nie je k dispozícii napätie.</li> <li>• ONE VCI chybný.</li> </ul>
LED dióda bliká rýchlo (1x za sekundu).	LED dióda vypnutá.	<ul style="list-style-type: none"> <li>• Aktualizácia neúspešná.</li> <li>• Aktualizácia neplatná.</li> <li>• ONE VCI chybný.</li> </ul>
LED dióda bliká pomaly (každé 3 sekundy).	LED dióda vypnutá.	<ul style="list-style-type: none"> <li>• Aktualizácia neúspešná.</li> <li>• Aktualizácia neplatná.</li> <li>• ONE VCI chybný.</li> </ul>
LED dióda bliká pomaly (každé 3 sekundy).	LED dióda svieti nepretržite s krátkymi pravidelnými prerušeniami.	ONE VCI pripravený na prevádzku.

## 4 Inštalácia mega macs ONE

### 4.1 Podporované operačné systémy mega macs ONE

- Operačné systémy Android od verzie 6.0 (Marshmallow)

### 4.2 Systémové predpoklady mega macs ONE

- 1,5 GB RAM
- WXGA (1280 x 800)
- 1 GB voľná kapacita pamäte
- Bluetooth®, trieda 1
- Bluetooth® 2.1 EDR

### 4.3 Inštalácia mega macs ONE

	<p><b>UPOZORNENIE</b></p> <ul style="list-style-type: none"><li>• Pre stiahnutie aplikácie mega macs ONE je potrebné Google konto.</li><li>• Aplikáciu mega macs ONE možno stiahnuť a inštalovať cez Google Play Store.</li></ul>
--	---

Pre inštalovanie mega macs ONE postupujte nasledovne:

1. Otvorte aplikáciu Google Play Store.
2. Vo vyhľadávacom poli zadajte **“HGS”, “mega macs”** alebo **“Hella Gutmann”**.
3. Zvoľte aplikáciu **mega macs ONE** .
4. Spustíte sťahovanie aplikácie.

Tým je inštalácia mega macs ONE ukončená.

## 5 Funkčný rozsah mega macs ONE

### 5.1 Diagnostické funkcie

**UPOZORNENIE**

Príslušný rozsah skúšania a rozmanitosť funkcií závisí od "inteligencie" systému vozidla.

- **Chybový kód**

Tu možno prečítať a zmazať chybové kódy uložené v pamäti chybových kódov. Okrem toho možno vyvolať informácie o chybových kódoch.

- **Parametre**

Tu možno graficky a alfanumericky zobrazíť z riadiacej jednotky dáta v reálnom čase alebo stavy konštrukčných dielov.

- **Test akčného člena**

Tu možno aktivovať/deaktivovať ovládače/akčné členy pomocou riadiacej jednotky.

- **Reset servisu**

Tu možno resetovať interval údržby. Reset servisu možno vykonať manuálne alebo cez diagnostický tester.

- **Základné nastavenie**

Tu možno konštrukčné diely resetovať do ich základného nastavenia.

- **Kódovanie**

Tu sa môžu kódovať nové konštrukčné diely do riadiacej jednotky.

- **Testovacia funkcia**

Tu možno vykonať špeciálne skúšky/samotesty.

## 6 Uvedenie do prevádzky mega macs ONE

### 6.1 Predpoklad pre použitie mega macs ONE

	<p><b>UPOZORNENIE</b></p> <ul style="list-style-type: none"><li>• Pri prvej inštalácii mega macs ONE musí byť k dispozícii online spojenie.</li><li>• ONE VCI musí byť počas diagnostiky permanentne spojený s tabletom, na ktorom sa používa softvér mega macs ONE.</li></ul>
---	--

Aby ste mohli používať mega macs ONE verwenden zu können, musíte zabezpečiť nasledovné:

- Aplikácia mega macs ONE bola správne inštalovaná.
- mega macs ONE je cez Bluetooth® spojený s ONE VCI.

### 6.2 Spojenie s ONE VCI

	<p><b>UPOZORNENIE</b></p> <ul style="list-style-type: none"><li>• Pre ONE VCI musí byť vozidlom zabezpečené dostatočné napätové napájanie.</li><li>• ONE VCI musí byť stále cez Bluetooth® spojený s tabletom, na ktorom sa používa softvér mega macs ONE.</li></ul>
---	--

ONE VCI je pevnou súčasťou softvéru mega macs ONE. ONE VCI obsahuje softvérové komponenty. Určité funkcie softvéru mega macs ONE si preto vyžadujú spojenie k ONE VCI.

## 7 Práca s mega macs ONE



### 7.1 Diagnostika



Prostredníctvom  si možno cez prístroj vymieňať dáta so skúšanými systémami vozidla. Príslušná hĺbka skúšania a rôznosť funkcií závisí od "inteligencie" systému vozidla.

#### 7.1.1 Pripraviť diagnostiku vozidla

Základným predpokladom bezchybnej diagnostiky vozidla je voľba správneho vozidla a dostatočné palubné napätie (> 12 V). Pre zjednodušenie uvedeného sú v prístroji na voľbu viaceré pomôcky, napr. miesto zabudovania diagnostickej prípojky, identifikácia vozidla pomocou VIN alebo zobrazenie napätia batérie.

Pre prípravu diagnostiky vozidla postupujte nasledovne:

1. Spustíte aplikáciu **mega macs ONE** .
2. Pomocou  > **Voľba vozidla** zvolíte želané vozidlo.



	<p><b>POZOR</b>          Rolovanie vozidla          Nebezpečenstvo poranenia/nebezpečenstvo vecných škôd          Pred štartovaním postupujte nasledovne:</p> <ol style="list-style-type: none"> <li>1. Zatiahnite parkovacia brzdu.</li> <li>2. Zaradíte voľnobeh.</li> <li>3. Rešpektujte okná s upozoreniami a okná s pokynmi.</li> </ol>
	<p><b>DÔLEŽITÉ</b>          Skrat a napäťové špičky pri pripojení ONE VCI          Nebezpečenstvo zničenia elektroniky vozidla          Pred zastrčením ONE VCI na vozidle vypnite zapalovanie.</p>

3. Zastrčte ONE VCI do diagnostickej prípojky vozidla.  
 Obidve LED diódy ONE VCI blikajú. ONE VCI je pripravený na prevádzku.
4. Pomocou  zvolíte požadovaný druh diagnostiky.

Diagnostika vozidla bola pripravená a teraz môže byť pomocou  vykonaná pre zvolené vozidlo.

#### 7.1.2 Vykonanie diagnostiky vozidla

Pre vykonanie diagnostiky vozidla postupujte nasledovne:

1. Vykonať kroky 1–3 ako sú popísané v kapitole **Pripraviť diagnostiku vozidla**.
2. Pomocou  zvolíte požadovaný druh diagnostiky.
3. Popřípade si všimajte informačné okno, okno hlásení a okno s inštrukciami.
4. Pomocou  spustíte komunikáciu.
5. Opravte vozidlo. Následne zmažte uložené chybové kódy zo systému vozidla.

## 8 Nastavenia

Pod >**Nastavenia**< možno konfigurovať aplikáciu mega macs ONE.

### 8.1 Nastaviť jazyk

**UPOZORNENIE**

Pri prvej inštalácii sa prevezme aktuálne jazykové nastavenie tabletu.

Pre nastavenie jazyka postupujte nasledovne:

1. Zvoľte pomocou  > **Nastavenia**.
2. Pod **Znázornenie** otvorte zoznam voľby.
3. Zvoľte požadovaný jazyk.

Želaný jazyk bol nastavený.

Pomocou >**Uložiť**< možno nastavenia prevziať a uložiť.

### 8.2 Zadanie firemných údajov

**UPOZORNENIE**

Tu možno zadať firemné údaje, ktoré sa majú napr. zobraziť na výtlačku.

Pre zadanie firemných údajov postupujte nasledovne:

1. Zvoľte pomocou  > **Nastavenia**.
2. Pod **Firemné údaje** otvorte virtuálnu klávesnicu.
3. Zadajte firemné údaje do určených textových polí.

Firemné údaje boli zachytené.

Pomocou >**Uložiť**< možno prevziať a uložiť firemné údaje.

### 8.3 Konfigurovať alarm ONE VCI

Pre konfigurovanie alarmu ONE VCI postupujte nasledovne:

1. Zvoľte pomocou  > **Nastavenia**.
2. Pod **VCI** aktivujte kontrolné okienko **Kontrolný alarm aktívny**, aby sa aktivoval alarm ONE VCI.
3. Príp. do podtým umiestnených textových polí zadajte želaný **Čas od zrušenia spojenia do kontrolného alarmu [s]** a **Trvanie kontrolného alarmu [s]**.

Pomocou >**Uložiť**< možno nastavenia prevziať a uložiť.

## 8.4 Vyvolanie informácií k verzii

---

Pomocou  > **Nastavenia** možno vyvolať informácie k verzii.

Tu sa pod **Verzie** o.i. okrem iného zobrazujú nasledovné informácie:

- Verzia servera
- Dátová verzia
- Číslo prístroja VCI
- Hardvérová verzia VCI
- Softvérová verzia VCI
- Verzia aplikácia
- Verzia Androidu
- Model
- Pamäť(voľná/celkom)



## 9 Allgemeine Informationen

### 9.1 Ošetrovanie a údržba

---

- ONE VCI pravidelne čistite neagresívnymi čistiacimi prostriedkami.
- Používajte bežné domáce čistiace prostriedky v kombinácii s navlhčenou mäkkou čistiacou utierkou.
- Poškodené diely ihneď vymeňte.
- Používajte iba originálne náhradné diely.

## 9.2 Likvidácia

<b>i</b>	<b>UPOZORNENIE</b> Na tomto mieste uvedená smernica platí len v rámci Európskej únie.
----------	--



Podľa Smernice 2012/19/EU Európskeho parlamentu a Európskej rady zo dňa 04. j 2012 o odpade z elektrických a elektronických zariadení, ako aj národného zákona o daní do obehu, spätnom odbere a o ekologickej likvidácii elektrických a elektronických prístrojov (Zákon o elektrických a elektronických prístrojoch – ElektroG) zo dňa 20.10.2015 v aktuálne platnom znení, sa zaväzujeme, že po skončení doby použitia bezplatne prijmeme prístroj, ktorý sme dali do obehu po 13. 8. 2005 a na základe vyššie uvedených smerníc ho zodpovedajúco zlikvidujeme.

Pretože v prípade tohto prístroja ide o prístroj, ktorý je používaný výlučne podnikateľsky (B2B), nesmie sa odovzdať na likvidáciu vo verejnoprávnych likvidačných podnikoch.

Prístroj sa môže likvidovať v prípade poskytnutia údajov o dátume kúpy a čísla prístroja na nasledujúcej adrese:

Hella Gutmann Solutions GmbH

Am Krebsbach 2

79241 Ihringen

NEMECKO

Reg. č. WEEE: DE25419042

Telefón: +49 7668 9900-0

Fax: +49 7668 9900-3999

E-mail: info@hella-gutmann.com

## 9.3 Technické údaje

### ONE VCI

<b>Frekvenčné pásmo</b>	2,4 GHz
<b>Rýchlosť prenosu údajov</b>	max. 3 Mbit /s
<b>Dosah vo vnútri</b>	3...10 m
<b>Dosah vonku</b>	max. 50 m
<b>Rozmery</b>	110 x 50 x 26 mm (D x Š x V)
<b>Rozhrania</b>	Micro-USB, Bluetooth®

# Κατάλογος περιεχομένων

1	Σχετικά με τις παρούσες οδηγίες χρήσης .....	276
1.1	Σημείωση σχετικά με τη χρήση των οδηγιών.....	276
1.2	Εύρος λειτουργιών .....	276
2	Υποδείξεις ασφαλείας.....	277
2.1	Υποδείξεις ασφαλείας γενικά .....	277
2.2	Υποδείξεις ασφαλείας για κίνδυνο τραυματισμού.....	277
2.3	Υποδείξεις ασφαλείας για το ONE VCI.....	278
2.4	Υποδείξεις ασφαλείας για υβριδικά/ηλεκτρικά οχήματα.....	279
3	Περιγραφή προϊόντος .....	280
3.1	Εύρος παράδοσης.....	280
3.1.1	Έλεγχος εύρους παράδοσης .....	280
3.2	Ενδεδειγμένη χρήση.....	281
3.3	Χρήση της λειτουργίας Bluetooth® .....	281
3.4	Συνδέσεις.....	281
3.4.1	ONE VCI.....	281
3.4.2	Σημασία των συχνοτήτων φωτός που αναβοσβήνει .....	282
4	Εγκατάσταση mega macs ONE .....	283
4.1	Υποστηριζόμενα λειτουργικά συστήματα για το mega macs ONE.....	283
4.2	Προϋποθέσεις συστήματος για το mega macs ONE .....	283
4.3	Εγκατάσταση mega macs ONE .....	283
5	Εύρος λειτουργιών mega macs ONE .....	284
5.1	Λειτουργίες διάγνωσης .....	284
6	Θέση σε λειτουργία του mega macs ONE.....	285
6.1	Προϋπόθεση για τη χρήση του mega macs ONE.....	285
6.2	Σύνδεση με ONE VCI .....	285
7	Εργασία με το mega macs ONE .....	286
7.1	Διάγνωση.....	286
7.1.1	Προετοιμασία διάγνωσης οχήματος.....	286
7.1.2	Εκτέλεση διάγνωσης οχήματος .....	286
8	Ρυθμίσεις.....	288
8.1	Ρύθμιση γλώσσας.....	288
8.2	Καταχώριση εταιρικών δεδομένων .....	288
8.3	Διαμόρφωση ειδοποίησης ONE VCI .....	288
8.4	Κλήση πληροφοριών σχετικά με την έκδοση .....	289
9	Allgemeine Informationen .....	290
9.1	Φροντίδα και συντήρηση.....	290
9.2	Απόρριψη.....	291
9.3	Τεχνικά στοιχεία .....	291

# 1 Σχετικά με τις παρούσες οδηγίες χρήσης

## Μετάφραση των πρωτότυπων οδηγιών χρήσης

Στις οδηγίες χρήσης έχουμε συγκεντρώσει τις σημαντικότερες πληροφορίες σε μια συνοπτική μορφή, προκειμένου να καταστήσουμε όσο το δυνατόν πιο ευχάριστο και ομαλό το ξεκίνημά σας με τη λύση διάγνωσης mega macs ONE.

## 1.1 Σημείωση σχετικά με τη χρήση των οδηγιών

---

Οι παρούσες οδηγίες περιέχουν σημαντικές πληροφορίες για την ασφάλεια του χρήστη.

Στο [www.hella-gutmann.com/manuals](http://www.hella-gutmann.com/manuals) είναι διαθέσιμα όλα τα βιβλία οδηγιών χρήσης, οι συνοπτικές οδηγίες έναρξης λειτουργίας, τα πιστοποιητικά και οι λίστες για τις συσκευές διάγνωσης, όπως και εργαλεία και πολλά άλλα.

Επισκεφθείτε και το Hella Academy στον ιστότοπο [www.hella-academy.com](http://www.hella-academy.com) και διευρύνετε τις γνώσεις σας με τα χρήσιμα online εκπαιδευτικά υλικά και τις υπόλοιπες προσφορές εκπαίδευσης.

Διαβάστε το σύνολο των οδηγιών. Λάβετε ιδιαίτερα υπόψη το περιεχόμενο των πρώτων σελίδων σχετικά με τις οδηγίες ασφαλείας. Χρησιμοποιούν αποκλειστικά στην προσαρτία κατά την εργασία με το προϊόν.

Για να προλαμβάνεται κίνδυνος για το προσωπικό και τον εξοπλισμό ή τυχόν λανθασμένος χειρισμός, συνιστάται κατά τη χρήση του προϊόντος να συμβουλευέστε το εγχειρίδιο για τα μεμονωμένα βήματα εργασίας, άλλη μία φορά ξεχωριστά.

Το προϊόν επιτρέπεται να χρησιμοποιείται μόνο από άτομο με τεχνική εκπαίδευση στα οχήματα. Πληροφορίες και γνώσεις που περιλαμβάνονται σε αυτήν την εκπαίδευση δεν παρατίθενται ξανά στις παρούσες οδηγίες.

Ο κατασκευαστής διατηρεί το δικαίωμα να κάνει αλλαγές στις οδηγίες καθώς και στο ίδιο το προϊόν χωρίς προαναγγελία. Για αυτό συνιστούμε να ελέγχετε για τυχόν ενημερώσεις. Σε περίπτωση μεταπώλησης ή άλλης μορφής μεταβίβασης πρέπει να παραδίσετε και τις παρούσες οδηγίες μαζί με το προϊόν.

Οι οδηγίες πρέπει να είναι έτοιμες και προσβάσιμες ανά πάσα στιγμή και να φυλάσσονται σε όλη τη διάρκεια ζωής του προϊόντος.

## 1.2 Εύρος λειτουργιών

---



Το εύρος λειτουργιών του λογισμικού μπορεί να διαφέρει ανάλογα με την εκάστοτε χώρα, τις αποκτηθείσες άδειες χρήσης ή/και το προαιρετικά αποκτηθέν υλικό. Ως εκ τούτου, αυτή η τεκμηρίωση μπορεί να περιγράφει λειτουργίες που δεν είναι διαθέσιμες στη μεμονωμένη συσκευή. Οι λειτουργίες που λείπουν μπορούν να ενεργοποιηθούν μέσω της απόκτησης μιας αντίστοιχης άδειας επί πληρωμή ή/και πρόσθετου υλικού.

## 2 Υποδείξεις ασφαλείας

### 2.1 Υποδείξεις ασφαλείας γενικά

	<ul style="list-style-type: none"> <li>• Το προϊόν προορίζεται αποκλειστικά για χρήση στο όχημα. Προϋπόθεση για τη χρήση της συσκευής είναι, ο χειριστής να διαθέτει τεχνικές γνώσεις οχημάτων και συνεπώς να γνωρίζει τις πηγές κινδύνου εντός του συνεργείου και του οχήματος.</li> <li>• Ο χρήστης πρέπει να έχει διαβάσει και κατανοήσει πλήρως τις οδηγίες mega macs ONE πριν χρησιμοποιήσει το προϊόν.</li> <li>• Ισχύουν όλες οι υποδείξεις στις οδηγίες, οι οποίες αναφέρονται στα επιμέρους κεφάλαια. Πρέπει να τηρούνται επιπλέον τα ακόλουθα μέτρα και οι υποδείξεις ασφαλείας.</li> <li>• Επίσης ισχύουν όλες οι γενικές προδιαγραφές υπηρεσιών επίβλεψης επαγγελματιών, επαγγελματιών ενώσεων, κατασκευαστών οχημάτων, οι όροι περιβαλλοντικής προστασίας καθώς και όλοι οι νόμοι, οι κανονισμοί και κανόνες συμπεριφοράς που πρέπει να τηρεί το προσωπικό ενός συνεργείου.</li> </ul>
---	---

### 2.2 Υποδείξεις ασφαλείας για κίνδυνο τραυματισμού

	<p>Κατά τις εργασίες στο όχημα υφίσταται κίνδυνος τραυματισμού από περιστρεφόμενα τμήματα ή από την κύλιση του οχήματος. Η υψηλή τάση του οχήματος και η τάση δικτύου του οικιακού δικτύου ενδέχεται να προξενήσουν σοβαρούς τραυματισμούς ή και το θάνατο, σε περίπτωση ελλιπούς προσοχής.</p>
	<ul style="list-style-type: none"> <li>• Ασφαλίστε το όχημα έναντι κύλισης.</li> <li>• Σε οχήματα με αυτόματο κιβώτιο ταχυτήτων, επιλέξτε επιπλέον τη θέση στάθμευσης.</li> </ul>
	<ul style="list-style-type: none"> <li>• Απενεργοποιείτε το σύστημα Start/Stop για την αποφυγή ανεξέλεγκτης εκκίνησης του κινητήρα.</li> <li>• Πραγματοποιείτε τη σύνδεση του ONE VCI στο όχημα αποκλειστικά με απενεργοποιημένη την ανάφλεξη.</li> <li>• Όταν ο κινητήρας βρίσκεται σε λειτουργία μην αγγίζετε τα περιστρεφόμενα τμήματα.</li> <li>• Μην τοποθετείτε το καλώδιο κοντά σε περιστρεφόμενα τμήματα.</li> <li>• Ελέγξτε τα μέρη υπό υψηλή τάση για ζημιές.</li> </ul>

## 2.3 Υποδείξεις ασφαλείας για το ONE VCI

	<p>Για την αποτροπή λανθασμένου χειρισμού και, κατά συνέπεια, τραυματισμών του χειριστή ή καταστροφής του ONE VCI προσέχετε τα εξής:</p> <ul style="list-style-type: none"><li>• Προστατεύετε το ONE VCI από μακροπρόθεσμη έκθεση σε ηλιακή ακτινοβολία.</li><li>• Προστατεύετε το ONE VCI από θερμά τμήματα.</li><li>• Προστατεύετε το ONE VCI από περιστρεφόμενα τμήματα.</li><li>• Ελέγχετε τα καλώδια σύνδεσης/εξαρτήματα παρελκόμενων για ζημιές (καταστροφή του ONE VCI από βραχυκύκλωμα).</li><li>• Χρησιμοποιείτε το ONE VCI μόνο σύμφωνα με τις οδηγίες.</li><li>• Προστατεύετε το ONE VCI από υγρά, όπως νερό, λάδι ή βενζίνη. Το ONE VCI δεν είναι υδατοστεγές.</li><li>• Προστατεύετε το ONE VCI από ισχυρά χτυπήματα (μην το αφήνετε να πέσει κάτω).</li><li>• Μην ανοίγετε το ONE VCI μόνοι σας. Το ONE VCI επιτρέπεται να ανοίγει μόνο από τους εξουσιοδοτημένους τεχνικούς της Hella Gutmann. Εάν καταστραφεί η προστατευτική σφραγίδα ή σε περίπτωση μη επιτρεπόμενης επέμβασης στη συσκευή, τότε παύει να ισχύει η εγγύηση και οι αξιώσεις αυτής.</li><li>• Σε περιπτώσεις βλαβών στο ONE VCI ενημερώστε αμέσως την Hella Gutmann ή έναν εμπορικό συνεργάτη της Hella Gutmann.</li></ul>
---	--

## 2.4 Υποδείξεις ασφαλείας για υβριδικά/ηλεκτρικά οχήματα



Σε υβριδικά/ηλεκτρικά οχήματα παρουσιάζονται πολύ υψηλές τάσεις. Από εκκενώσεις τάσης σε κατεστραμμένα εξαρτήματα, π.χ. από δαγκώματα τρωκτικών ή το άγγιγμα ηλεκτροφόρων εξαρτημάτων, υφίσταται κίνδυνος ηλεκτροπληξίας. Η υψηλή τάση του οχήματος και η τάση δικτύου του οικιακού δικτύου ενδέχεται να προξενήσουν σοβαρούς τραυματισμούς ή και το θάνατο, σε περίπτωση ελλιπούς προσοχής.

- Το σύστημα υψηλών Volt επιτρέπεται να αποσυνδέεται από την τροφοδοσία ισχύος μόνο από τα παρακάτω ειδικευμένα άτομα:
  - Τεχνικοί υψηλών Volt (HVT)
  - Ηλεκτρολόγοι καθορισμένων εργασιών (EFTT) – Υβριδικά ή ηλεκτρικά οχήματα
  - Ηλεκτρολόγοι (EFK)
- Τοποθετείται και προσαρτάτε προειδοποιητικά σήματα ή λωρίδες.
- Ελέγχετε το σύστημα υψηλών Volt και τους αγωγούς υψηλής τάσης για ζημιές (οπτικός έλεγχος!).
- Αποσύνδεση συστήματος υψηλών Volt από την τροφοδοσία ρεύματος:
  - Απενεργοποίηση ανάφλεξης.
  - Τραβήξτε το βύσμα Service.
  - Απομακρύνετε την ασφάλεια.
- Ασφάλιση συστήματος υψηλών Volt από επανενεργοποίηση:
  - Τραβήξτε την ασφάλιση αφαίρεσης και φυλάξτε της σε ασφαλές μέρος.
  - Φυλάξτε το βύσμα Service σε ασφαλές μέρος ή ασφαλίστε τον κύριο διακόπτη μπαταρίας από επανενεργοποίηση.
  - Μονώστε τον κύριο διακόπτη μπαταρίας, τις συνδέσεις φως, κ.λπ., με τυφλά φως, καπάκια κάλυψης ή μονωτική ταινία μαζί με την αντίστοιχη υπόδειξη προειδοποίησης.
- Ελέγχετε την απουσία τάσεων με ένα δοκιμαστικό τάσης. Ακόμα και με απενεργοποιημένη την τάση υψηλών Volt μπορεί πάντα να υπάρχει και μια υπολειπόμενη τάση.
- Γειώστε και βραχυκυκλώστε το σύστημα υψηλών Volt (απαραίτητο από μια τάση ύψους 1000 V).
- Καλύπτετε τα εξαρτήματα που βρίσκονται σε κοντινή απόσταση ή υπό τάση, όταν υπάρχει τάση κάτω από 1000 V π.χ. με μονωτικά πανιά, λαστιχένιους σωλήνες ή πλαστικά καλύμματα.
- Πριν από την εκ νέου ενεργοποίηση του συστήματος υψηλών Volt έχετε υπόψη τα εξής:
  - Όλα τα εργαλεία και τα βοηθητικά μέσα πρέπει να έχουν απομακρυνθεί από το υβριδικό/ηλεκτρικό όχημα.
  - Αποκαταστήστε το βραχυκύκλωμα και τη γείωση του συστήματος υψηλών Volt. Δεν επιτρέπεται πλέον η επαφή με κανένα καλώδιο.
  - Τοποθετήστε ξανά τις προστατευτικές επενδύσεις που είχατε αφαιρέσει.
  - Ακυρώστε τα μέτρα προστασίας στις διεπαφές.

## 3 Περιγραφή προϊόντος

### 3.1 Εύρος παράδοσης



Πλήθος	Όνομασία
1	ONE VCI
1	Μπρελόκ κλειδιών Hella Gutmann Solutions
1	Εγχειρίδιο χρήστη

#### 3.1.1 Έλεγχος εύρους παράδοσης

Ελέγξτε το εύρος παράδοσης κατά ή αμέσως μετά την παράδοση για να μπορείτε να αναγγείλετε αμέσως τυχόν ζημιές.

Για να ελέγξετε το εύρος παράδοσης, ακολουθήστε την εξής διαδικασία:

1. Ανοίξτε το πακέτο παράδοσης και ελέγξτε την πληρότητα με τη βοήθεια του δελτίου παράδοσης.

Αν διακρίνονται εξωτερικές ζημιές από τη μεταφορά, ανοίξτε το πακέτο παράδοσης παρουσία του μεταφορέα και ελέγξτε το ONE VCI για μη εμφανείς ζημιές. Ζητήστε από το μεταφορέα να καταγράψει όλες τις ζημιές του πακέτου παράδοσης από τη μεταφορά και τις ζημιές του ONE VCI σε ένα πρωτόκολλο ζημιών.

2. Αφαιρέστε το ONE VCI από τη συσκευασία.



#### ΠΡΟΣΟΧΗ

Κίνδυνος βραχυκυκλώματος από χαλαρά εξαρτήματα μέσα ή επάνω στο ONE VCI

Κίνδυνος καταστροφής του ONE VCI/του ηλεκτρονικού συστήματος του οχήματος

Μην θέτετε ποτέ σε λειτουργία το ONE VCI αν υπάρχει πιθανότητα να υπάρχουν χαλαρά εξαρτήματα μέσα ή πάνω στη μονάδα. Αν συμβεί αυτό, ενημερώστε αμέσως την υπηρεσία επισκευών της Hella Gutmann ή έναν εμπορικό συνεργάτη HGS.

3. Ελέγξτε το ONE VCI για μηχανική ζημιά και, κουνώντας το ελαφρά, για χαλαρά τμήματα στο εσωτερικό του.



## 3.2 Ενδειγμένη χρήση

Το mega macs ONE είναι ένα σύστημα για αναγνώριση και διόρθωση βλαβών σε ηλεκτρονικά συστήματα στο όχημα. Αναπτύχθηκε ειδικά για tablet με λειτουργικό σύστημα Android.

Μέσω μίας διεπαφής διάγνωσης διαμορφώνει μία σύνδεση με το ηλεκτρονικό σύστημα του οχήματος και προσφέρει πρόσβαση στις περιγραφές των συστημάτων του οχήματος. Πολλά δεδομένα μεταδίδονται απευθείας online από τη διαγνωστική βάση δεδομένων της Hella Gutmann στο τάμπλετ. Για αυτό το mega macs ONE πρέπει να είναι μονίμως online.

Το mega macs ONE δεν ενδείκνυται για την επισκευή ηλεκτρικών μηχανημάτων και συσκευών ή της οικιακής ηλεκτρικής εγκατάστασης. Οι συσκευές άλλων κατασκευαστών δεν υποστηρίζονται.

Όταν το mega macs ONE και το ONE VCI δεν χρησιμοποιούνται με τρόπο που έχει οριστεί από την Hella Gutmann, τότε μπορεί να επηρεαστεί αρνητικά η ασφάλεια της συσκευής.

Το ONE VCI προορίζεται για χρήση στον κλάδο της βιομηχανίας. Εκτός των βιομηχανικών χώρων, δηλ. βιομηχανικά πάρκα και περιοχές μεικτής χρήσης, πρέπει ενδ. να λαμβάνονται μέτρα για την εξουδετέρωση των ραδιοπαρασίτων.

## 3.3 Χρήση της λειτουργίας Bluetooth®.

Οι όροι χρήσης της λειτουργίας Bluetooth® ενδέχεται σε ορισμένες χώρες να περιορίζονται με αντίστοιχους νόμους ή κανονισμούς ή και να συνεπάγονται πλήρη απαγόρευση της χρήσης.

Πριν τη χρήση της λειτουργίας Bluetooth® λάβετε υπόψη τις έγκυρες διατάξεις στην εκάστοτε χώρα.

## 3.4 Συνδέσεις

### 3.4.1 ONE VCI

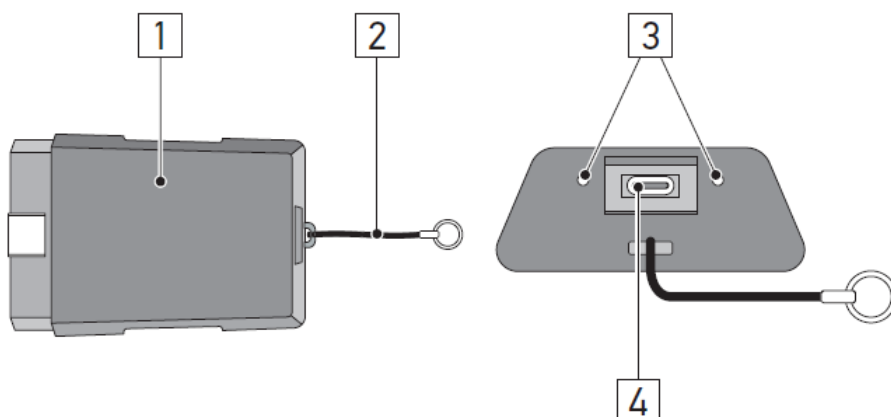

	Όνομασία/Περιγραφή
1	Φις OBD για διαγνωστική σύνδεση του οχήματος
2	Ιμάντας συγκράτησης για στερέωση π.χ. μπρελόκ κλειδιών
3	<b>πράσινη και μπλε ενδεικτική λυχνία (LED)</b> Οι ενδεικτικές λυχνίες δείχνουν την κατάσταση λειτουργίας του ONE VCI.
4	Μικροδιεπαφή USB για καλώδιο USB προς διεπαφή USB σε τάμπλετ

### 3.4.2 Σημασία των συχνοτήτων φωτός που αναβοσβήνει

Ένδειξη κατάστασης		Σημασία
μπλε LED	πράσινη LED	
LED απενεργοποιημένη.	LED απενεργοποιημένη.	<ul style="list-style-type: none"> <li>• Λογισμικό ανενεργό/ελαττωματικό.</li> <li>• Δεν υπάρχει τάση.</li> <li>• ONE VCI ελαττωματικό.</li> </ul>
Η LED αναβοσβήνει γρήγορα (1x ανά δευτ.).	LED απενεργοποιημένη.	<ul style="list-style-type: none"> <li>• Update απέτυχε.</li> <li>• Update άκυρο.</li> <li>• ONE VCI ελαττωματικό.</li> </ul>
Η LED αναβοσβήνει αργά (κάθε 3 s).	LED απενεργοποιημένη.	<ul style="list-style-type: none"> <li>• Update απέτυχε.</li> <li>• Update άκυρο.</li> <li>• ONE VCI ελαττωματικό.</li> </ul>
Η LED αναβοσβήνει αργά (κάθε 3 s).	Η LED ανάβει συνεχώς με τακτικές, σύντομες διακοπές.	ONE VCI έτοιμο για λειτουργία.

## 4 Εγκατάσταση mega macs ONE

### 4.1 Υποστηριζόμενα λειτουργικά συστήματα για το mega macs ONE

- Λειτουργικά συστήματα Android από την έκδοση 6.0 (Marshmallow)

### 4.2 Προϋποθέσεις συστήματος για το mega macs ONE

- 1,5 GB RAM
- WXGA (1280 x 800)
- 1 GB ελεύθερος χώρος αποθήκευσης
- Bluetooth®, κατηγορία 1
- Bluetooth® 2.1 EDR

### 4.3 Εγκατάσταση mega macs ONE

	<b>ΥΠΟΔΕΙΞΗ</b> <ul style="list-style-type: none"><li>• Για τη λήψη της εφαρμογής mega macs ONE απαιτείται ένας λογαριασμός Google.</li><li>• Η λήψη και η εγκατάσταση της εφαρμογής mega macs ONE μπορεί να γίνει μέσω του Google Play Store.</li></ul>
---	--

Για να εγκαταστήσετε το mega macs ONE, προχωρήστε ως εξής:

1. Ανοίξτε την εφαρμογή Google Play Store.
2. Στο παράθυρο αναζήτησης "**HGS**", καταχωρίστε "**mega macs**" ή "**Hella Gutmann**".
3. Επιλέξτε την εφαρμογή **mega macs ONE** .
4. Ξεκινήστε τη λήψη της εφαρμογής.

Η εγκατάσταση του mega macs ONE έχει ολοκληρωθεί.

## 5 Εύρος λειτουργιών mega macs ONE

### 5.1 Λειτουργίες διάγνωσης

**ΥΠΟΔΕΙΞΗ**

Το εκάστοτε βάθος του ελέγχου και το εύρος λειτουργιών εξαρτάται από τη "νοημοσύνη" του συστήματος του οχήματος.

- **Κωδικός σφάλματος**

Εδώ μπορούν να διαβαστούν και να διαγραφούν οι κωδικοί βλάβης που έχουν αποθηκευτεί στη μνήμη κωδικών βλαβών του εγκεφάλου. Επίσης μπορείτε να καλέσετε πληροφορίες για τον κωδικό σφάλματος.

- **Παράμετρος**

Εδώ μπορεί να γίνει γραφική και αλφαριθμητική απεικόνιση των δεδομένων πραγματικού χρόνου ή των καταστάσεων των εξαρτημάτων από τον εγκέφαλο.

- **Δοκιμή ενεργοποιητή**

Εδώ μπορείτε να ενεργοποιήσετε/απενεργοποιήσετε ενεργοποιητές/στοιχεία ρύθμισης με τη βοήθεια του εγκεφάλου.

- **Μηδενισμός σέρβις**

Εδώ μπορείτε να μηδενίσετε το διάστημα συντήρησης. Ο μηδενισμός σέρβις μπορεί να εκτελεστεί χειροκίνητα ή μέσω του διαγνωστικού.

- **Βασική ρύθμιση**

Εδώ μπορείτε να επαναφέρετε εξαρτήματα στη βασική τους ρύθμιση.

- **Κωδικοποίηση**

Εδώ μπορείτε να κωδικοποιήσετε νέα εξαρτήματα στον εγκέφαλο.

- **Δοκιμαστική λειτουργία**

Εδώ μπορείτε να πραγματοποιήσετε ειδικούς ελέγχους/αυτοελέγχους.

## 6 Θέση σε λειτουργία του mega macs ONE

### 6.1 Προϋπόθεση για τη χρήση του mega macs ONE

	<p><b>ΥΠΟΔΕΙΞΗ</b></p> <ul style="list-style-type: none"><li>• Κατά την πρώτη εγκατάσταση του mega macs ONE πρέπει να υπάρχει σύνδεση στο διαδίκτυο.</li><li>• Κατά τη διάρκεια της διάγνωσης, το ONE VCI πρέπει να είναι μόνιμα συνδεδεμένο στο τάμπλετ, στο οποίο χρησιμοποιείται το mega macs ONE.</li></ul>
---	---

Για να μπορείτε να χρησιμοποιήσετε το mega macs ONE, εξασφαλίστε τα παρακάτω:

- Η εφαρμογή mega macs ONE εγκαταστάθηκε κανονικά.
- Το mega macs ONE είναι συνδεδεμένο Bluetooth® στο ONE VCI.

### 6.2 Σύνδεση με ONE VCI

	<p><b>ΥΠΟΔΕΙΞΗ</b></p> <ul style="list-style-type: none"><li>• Για το ONE VCI απαιτείται επαρκής παροχή ρεύματος μέσω του οχήματος.</li><li>• Το ONE VCI πρέπει να είναι πάντοτε συνδεδεμένο μέσω Bluetooth® με το τάμπλετ, στο οποίο χρησιμοποιείται το λογισμικό mega macs ONE.</li></ul>
---	---

Το ONE VCI είναι σταθερό συστατικό στοιχείο του λογισμικού mega macs ONE. Το ONE VCI περιλαμβάνει συστατικά λογισμικού. Ως εκ τούτου συγκεκριμένες λειτουργίες του λογισμικού mega macs ONE απαιτούν μια σύνδεση με το ONE VCI.

## 7 Εργασία με το mega macs ONE



### 7.1 Διάγνωση



Με το  μπορούν να ανταλλάσσονται μέσω της συσκευής δεδομένα με τα προς έλεγχο συστήματα του οχήματος. Το εκάστοτε βάθος του ελέγχου και το εύρος λειτουργιών εξαρτάται από τη "νοημοσύνη" του συστήματος του οχήματος.

#### 7.1.1 Προετοιμασία διάγνωσης οχήματος

Για μια διάγνωση οχήματος χωρίς σφάλματα, απαραίτητη προϋπόθεση είναι η επιλογή του σωστού οχήματος και η επάρκεια της τάσης δικτύου οχήματος (> 12 V). Για να απλουστευτεί αυτή, στη συσκευή διατίθενται πολλαπλές βοήθειες προς επιλογή, π.χ. το σημείο τοποθέτησης της πρίζας διάγνωσης, το αναγνωριστικό του οχήματος με τη μορφή του VIN ή η ένδειξη της τάσης μπαταρίας.

Για να προετοιμάσετε τη διάγνωση του οχήματος, ακολουθήστε την εξής διαδικασία:

1. Εκκινήστε την εφαρμογή **mega macs ONE** .
2. Στο  > **Επιλογή οχήματος** επιλέξτε ένα επιθυμητό όχημα.



	<p><b>ΠΡΟΣΟΧΗ</b> Κύλιση του οχήματος Κίνδυνος τραυματισμού/κίνδυνος υλικών ζημιών Πριν από τη διαδικασία έναρξης, ακολουθήστε την εξής διαδικασία:</p> <ol style="list-style-type: none"> <li>1. Τραβήξτε το φρένο ασφάλισης ακινητοποίησης.</li> <li>2. Βάλτε ρελαντί.</li> <li>3. Λάβετε υπόψη το παράθυρο υποδείξεων και οδηγιών.</li> </ol>
	<p><b>ΣΗΜΑΝΤΙΚΟ</b> Βραχυκύκλωμα και κορυφές τάσης κατά τη σύνδεση του ONE VCI Κίνδυνος καταστροφής του ηλεκτρονικού συστήματος του οχήματος Πριν τη σύνδεση του ONE VCI απενεργοποιήστε στο όχημα την ανάφλεξη.</p>

3. Συνδέστε το ONE VCI στη διαγνωστική σύνδεση του οχήματος.  
Και οι δύο LED του ONE VCI αναβοσβήνουν. Το ONE VCI είναι έτοιμο για λειτουργία.
4. Με το  επιλέξτε το επιθυμητό είδος διάγνωσης.

Η διάγνωση οχήματος προετοιμάστηκε και τώρα μπορεί να εκτελεστεί μέσω του  για ένα επιλεγμένο όχημα.

#### 7.1.2 Εκτέλεση διάγνωσης οχήματος

Για να εκτελέσετε τη διάγνωση του οχήματος, προχωρήστε ως εξής:

1. Πραγματοποιήστε τα βήματα 1-3 όπως περιγράφεται στο κεφάλαιο **Προετοιμασία διάγνωσης οχήματος**.
2. Με το  επιλέξτε το επιθυμητό είδος διάγνωσης.
3. Ενδεχ. τηρείτε το παράθυρο πληροφοριών, υπόδειξης και οδηγιών.
4. Μέσω του  ξεκινήστε την επικοινωνία.

5. Επισκευάστε το όχημα. Στη συνέχεια διαγράψτε τους αποθηκευμένους κωδικούς βλαβών από το σύστημα του οχήματος.

## 8 Ρυθμίσεις

Στο >**Ρυθμίσεις**< μπορεί να διαμορφωθεί η εφαρμογή mega macs ONE.

### 8.1 Ρύθμιση γλώσσας

**ΥΠΟΔΕΙΞΗ**

Κατά την πρώτη εγκατάσταση υιοθετείται η τρέχουσα ρύθμιση γλώσσας του τάμπλετ.

Για να ρυθμίσετε τη γλώσσα, προχωρήστε ως εξής:

1. Από το στοιχείο  επιλέξτε > **Ρυθμίσεις**.
2. Στο **Απεικόνιση** ανοίξτε τη λίστα επιλογής.
3. Επιλέξτε την επιθυμητή γλώσσα.

Ρυθμίστηκε η επιθυμητή γλώσσα.

Στο >**Αποθήκευση**< μπορούν να υιοθετηθούν και να αποθηκευτούν οι ρυθμίσεις.

### 8.2 Καταχώριση εταιρικών δεδομένων

**ΥΠΟΔΕΙΞΗ**

Εδώ μπορούν να καταχωριστούν τα δεδομένα της εταιρείας, τα οποία π.χ. πρέπει να εμφανίζονται σε μια εκτύπωση.

Για να καταχωρίσετε τα δεδομένα της εταιρείας, προχωρήστε ως εξής:

1. Από το στοιχείο  επιλέξτε > **Ρυθμίσεις**.
2. Στο **Δεδομένα εταιρείας** ανοίξτε το εικονικό πληκτρολόγιο.
3. Καταχωρίστε τα δεδομένα της εταιρείας στα προβλεπόμενα πεδία κειμένου.

Καταγράφονται τα δεδομένα της εταιρείας.

Στο >**Αποθήκευση**< μπορούν να υιοθετηθούν και να αποθηκευτούν τα δεδομένα της εταιρείας.

### 8.3 Διαμόρφωση ειδοποίησης ONE VCI

Για να διαμορφώσετε την ειδοποίηση ONE VCI, προχωρήστε ως εξής:

1. Στο  επιλέξτε > **Ρυθμίσεις**.
2. Στο **VCI** ενεργοποιήστε το **Ειδοποίηση παρακολούθησης ενεργή**, για να ενεργοποιήσετε την ειδοποίηση ONE VCI.
3. Ενδεχομένως καταχωρίστε στα παρακάτω πεδία κειμένου τον επιθυμητό **Χρόνο από τη διακοπή σύνδεσης μέχρι την ειδοποίηση παρακολούθησης [s]** και τη **Διάρκεια ειδοποίησης παρακολούθησης [s]**.

Στο >**Αποθήκευση**< μπορούν να υιοθετηθούν και να αποθηκευτούν οι ρυθμίσεις.



## 8.4 Κλήση πληροφοριών σχετικά με την έκδοση

---

Με το  > **Ρυθμίσεις** μπορείτε να καλέσετε τις παρακάτω πληροφορίες σχετικά με την έκδοση.

Εδώ στο **Εκδόσεις** εμφανίζονται μεταξύ άλλων οι παρακάτω πληροφορίες:

- Έκδοση διακομιστή
- Έκδοση αρχείου
- Αριθμός συσκευής VCI
- Έκδοση υλικού VCI
- Έκδοση λογισμικού VCI
- Έκδοση εφαρμογής
- Έκδοση Android
- Μοντέλο
- Μνήμη (ελεύθερη/συνολικά)

## 9 Allgemeine Informationen

### 9.1 Φροντίδα και συντήρηση

---

- Καθαρίζετε τακτικά το ONE VCI με μη διαβρωτικά απορρυπαντικά.
- Χρησιμοποιείτε οικιακά απορρυπαντικά του εμπορίου με ένα ελαφρά βρεγμένο, μαλακό πανί καθαρισμού.
- Αντικαθιστάτε αμέσως τα ελαττωματικά εξαρτήματα.
- Χρησιμοποιείτε μόνο γνήσια ανταλλακτικά.

## 9.2 Απόρριψη

<b>i</b>	<b>ΥΠΟΔΕΙΞΗ</b> Η οδηγία που παρατίθεται εδώ ισχύει μόνο εντός της Ευρωπαϊκής Ένωσης.
----------	--



Σύμφωνα με την Οδηγία 2012/19/ΕΕ του Ευρωπαϊκού Κοινοβουλίου και του Συμβουλίου της 4ης Ιουλίου 2012 σχετικά με ηλεκτρικές και ηλεκτρονικές παλαιές συσκευές, καθώς και την εθνική νομοθεσία σχετικά με τη διάθεση στην αγορά, την επιστροφή και τη φιλική προς το περιβάλλον απόρριψη ηλεκτρικών και ηλεκτρονικών συσκευών (νόμος περί ηλεκτρικών και ηλεκτρονικών συσκευών – ElektroG) της 20ης Οκτωβρίου 2015 στην τρέχουσα ισχύουσα έκδοση, η εταιρεία μας είναι υποχρεωμένη να παραλαμβάνει δωρεάν τη συσκευή που διατέθηκε στην αγορά από την εταιρεία μας μετά τις 13 Αυγούστου 2005 μετά τη λήξη της διάρκειας χρήσης και να την απορρίπτει σύμφωνα με τις προαναφερθείσες οδηγίες.

Λόγω του ότι η παρούσα συσκευή είναι συσκευή που χρησιμοποιείται αποκλειστικά για επαγγελματικούς σκοπούς (B2B), δεν επιτρέπεται να παραδοθεί σε επιχειρήσεις απόρριψης δημοσίου δικαίου.

Η συσκευή μπορεί να απορριφθεί δίνοντας την ημερομηνία αγοράς και τον αριθμό συσκευής στη:

Hella Gutmann Solutions GmbH

Am Krebsbach 2

79241 Ihringen

GERMANIA

Αρ. μητρώου WEEE: DE25419042

Phone: +49 7668 9900-0

Fax: +49 7668 9900-3999

Mail: info@hella-gutmann.com

## 9.3 Τεχνικά στοιχεία

### ONE VCI

<b>Ζώνη συχνότητας</b>	2,4 GHz
<b>Ταχύτητα μετάδοσης δεδομένων</b>	μέγ. 3 Mbps
<b>Εμβέλεια εσωτερικά</b>	3...10 m
<b>Εμβέλεια εξωτερικά</b>	μέγ. 50 m
<b>Διαστάσεις</b>	110 x 50 x 26 mm (Μ x Π x Υ)
<b>Διεπαφές</b>	Micro-USB, Bluetooth®









**HELLA GUTMANN SOLUTIONS GMBH**

Am Krebsbach 2

79241 Ihringen

GERMANY

Phone: +49 7668 9900-0

Fax: +49 7668 9900-3999

info@hella-gutmann.com

www.hella-gutmann.com

© 2022 HELLA GUTMANN SOLUTIONS GMBH

1 STUECK/PIECE(S)



9XQ 460 994-681

Made in Germany